

Lenco

Model

L-30/L-101



USER MAUNAL Wooden turntable with MMC cartridge and PC encoding

GEBRUIKSHANDLEIDING Houten platenspeler met MMC element en PC encoding naar MP3

BEDIENUNGSANLEITUNG Plattenspieler im Holzgehäuse mit Magnet-Tonabnehmer-System und PC-Anschluss für die Umwandlung in MP3

MODE D'EMPLOI Platine en bois avec cellule à aimant mobile(MMC) et encodage MP3 via PC

MANUAL DE USUARIO Giradiscos con base de madera, capsula de bobina movil y PC conversión en MP3

Index:

English	3
Nederlands	17
Deutsch	47
Français	32
Español	62

CAUTION:

Usage of controls or adjustments or performance of procedures other than those specified herein may result in hazardous radiation exposure.

This unit should not be adjusted or repaired by anyone except qualified service personnel.

PRECAUTIONS BEFORE USE

KEEP THESE INSTRUCTIONS IN MIND:

1. Do not use this device near water.
2. Clean only with a slightly damp cloth.
3. Do not cover or block any ventilation openings. When placing the device on a shelf, leave 5 cm (2") free space around the whole device.
4. Install in accordance with the supplied user manual.
5. Don't step on or pinch the power adaptor. Be very careful, particularly near the plugs and the cable's exit point. Do not place heavy items on the power adaptor, which may damage it. Keep the entire device out of children's reach! When playing with the power cable, they can seriously injure themselves.
6. Unplug this device during lightning storms or when unused for a long period.
7. Keep the device away from heat sources such as radiators, heaters, stoves, candles and other heat-generating products.
8. Avoid using the device near strong magnetic fields.
9. Electrostatic discharge can disturb normal usage of this device. If so, simply reset and restart the device following the instruction manual. During file transmission, please handle with care and operate in a static-free environment.
10. Warning! Never insert an object into the product through the vents or openings. High voltage flows through the product and inserting an object can cause electric shock and/or short circuit internal parts. For the same reason, do not spill water or liquid on the product.
11. Do not use in wet or moist areas such as bathrooms, steamy kitchens or near swimming pools.
12. Do not use this device when condensation may occur.
13. Although this device is manufactured with the utmost care and checked several times before leaving the factory, it is still possible that problems may occur, as with all electrical appliances. If you notice smoke, an excessive build-up of heat or any other unexpected phenomena, you should disconnect the plug from the main power socket immediately.
14. This device must be well ventilated at all time!
15. This device must operate on a power source as specified on the specification label. If you are not sure of the type of power supply used in your home, consult your dealer or local power company.
16. The socket outlet must be installed near the equipment and must be easily accessible.
17. Do not overload ac outlets or extension cords. Overloading can cause fire or electric shock.
18. Devices with class 1 construction should be connected to a main socket outlet with a protective earthed connection.
19. Devices with class 2 construction do not require a earthed connection.
20. Keep away from rodents. Rodents enjoy biting on power cords.
21. Always hold the plug when pulling it out of the main supply socket. Do not pull the power cord. This can cause a short circuit.
22. Avoid placing the device on any surfaces that may be subject to vibrations or shocks.
23. To protect the device during a thunderstorm, unplug the ac power adaptor.
24. When the device is not in use for long periods, unplug the ac power adaptor for safety reasons.
25. To clean the device, use a soft dry cloth. Do not use solvents or petrol based fluids. To remove severe stains, you may use a damp cloth with dilute detergent.
26. The supplier is not responsible for damage or lost data caused by malfunction, misuse, modification of the device or battery replacement.
27. Do not interrupt the connection when the device is formatting or transferring files. Otherwise, data may be corrupted or lost.
28. The usb memory stick should be plugged into the unit directly. Don't use an usb extension

- cable because it can cause interference resulting in failing of data.
29. The apparatus shall not be exposed to dripping or splashing and make sure that no objects filled with liquids, such as vases, are placed on or near the apparatus.
 30. To completely disconnect the power input, the mains plug of the apparatus shall be disconnected from the mains, as the disconnect device is the mains plug of apparatus.
 31. The mains plug of the apparatus should not be obstructed or should be easily accessed during intended use.
 32. Battery shall not be exposed to excessive heat such as sunshine, fire or the like.
 33. Minimum distance of 10cm around the apparatus is needed for sufficient ventilations.
 34. The ventilation should not be impeded by covering the ventilation openings with items such as newspapers, table-cloths, curtains etc.
 35. No naked flame sources such as lighted candles should be placed on the apparatus.
 36. Attention should be drawn to the environmental aspects of battery disposal.
 37. The apparatus can only be used in moderate extremely cold or climates warm environments should be avoided.
 38. The rating label has been marked on the bottom panel of the apparatus.
 39. This device is not intended for use by people (including children) with physical, sensory or mental disabilities, or a lack of experience and knowledge, unless they're under supervision or have received instructions about the correct use of the device by the person who is responsible for their safety.
 40. This product is intended for household use only and not for commercial or industrial use.
 41. Make sure the unit is adjusted to a stable position. Damage caused by using this product in an unstable position or by failure to follow any other warning or precaution contained within this user manual will not be covered by warranty.
 42. Never remove the casing of this apparatus.
 43. Never place this apparatus on other electrical equipment.
 44. Do not use or store this product in a place where it is subject to direct sunlight, heat, excessive dust or vibration.
 45. Do not clean this product with water or other liquids.
 46. Do not block or cover the slots and holes in the product.
 47. Do not push foreign objects into the slots or holes in the product.
 48. Do not allow children access to plastic bags.
 49. Please check that the voltage on the type plate of your appliance corresponds with your house electricity supply (type plate is located on the back of the unit).
 50. Protect the power cord from being walked on or pinched, particularly at plugs, convenience receptacles, and the point where they exit from the apparatus.
 51. Only use attachments/accessories specified by the manufacturer.
 52. Refer all servicing to qualified service personnel. Servicing is required when the apparatus has been damaged in any way, such as the power supply cord or the plug, when liquid has been spilled or objects have fallen into the apparatus, when the apparatus has been exposed to rain or moisture, does not operate normally, or has been dropped.
 53. Do not use a damaged power cord or plug or a loose outlet. Doing so may result in fire or electric shock.

Warning: prolonged exposure to loud sounds from personal music players may lead to temporary or permanent hearing loss.

INSTALLATION

- Unpack all parts and remove protective material.
- Do not connect the unit to the mains before checking the mains voltage and before all other connections have been made.
- Do not cover any vents and make sure that there is a space of several centimeters around the unit for ventilation.

BEFORE USE

1. Choose a safe location and avoid placing the unit in direct sunlight or near any heat source.
2. Avoid environments subject to vibration, excessive dust, cold or moisture.
3. Due to the risk of electrical shock, do not open the cabinet. Should a foreign object accidentally find its way into the interior of the unit, contact your local dealer.
4. Do not attempt to clean the unit with chemical solvents as this might damage the finishing. A clean, dry cloth is recommended for cleaning.
5. Keep this manual for future reference.

TURNTABLE PARTS:

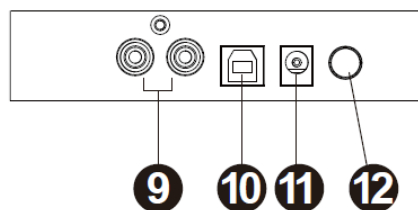
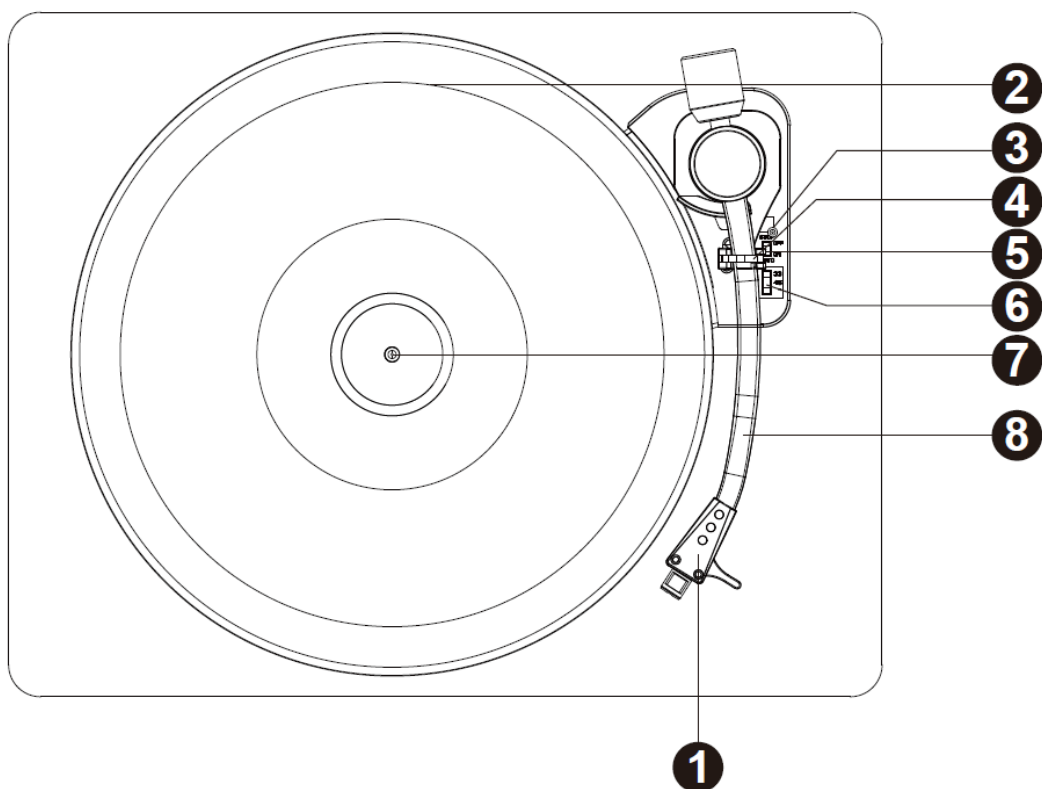

1. Phono Stylus Cartridge
2. Turntable Platter
3. Lift Lever
4. Turntable Arm Lock
5. Auto Stop Control Switch
6. Speed Selection Switch
7. Turntable Shaft
8. Turntable Arm
9. RCA Output Jack
10. USB Jack
11. Power Adaptor Jack
12. Power ON/OFF Button

LISTENING TO A RECORD

1. Connect the RCA Output Jack to the external speaker system with the RCA cable (not included).
2. Raise the dust cover
3. Press the Power ON/OFF Button.
4. Place a record on the turntable platter and set the player speed to match the record speed.
NOTE: when playing a single (a 45 rpm record) and/or records with large centre holes, use the 45 rpm adapter.

Remove the needle cartridge protective cover and unlock the tone arm lock from the tone arm rest. Push the lift lever backward, the tone arm will gently rise up. Gently move the tone arm to the desired position over the record and the turntable platter will begin to rotate when the arm is moved towards it if Auto Stop Control Switch is ON. Release the tone arm onto the turntable by pushing the lift lever forward and the vinyl record will begin to play.

If the Auto Stop Control Switch is turned ON, the record will stop automatically when finished. If Auto Stop Control Switch is turned OFF, the record will NOT stop automatically when finished; you must push the lift lever backward to raise the tone arm and place it back in the rest and then turn off the power to stop the turntable from spinning.

Remark: AUTO STOP function applies to most 33RPM vinyl records. However, for very few vinyl records, it will stop when it does not come to the end, or it will not stop when it comes to the end when AUTO STOP is ON.

RECORD YOUR VINYL TO YOUR WINDOWS PC

1. Setup

Connect the USB cable with your turntable and your computer. No extra driver is required.

2. Audacity Installation

Insert the installation CD. Your computer will auto-run the program. Follow the instructions to complete installation.

If your computer does not auto run, click on the "Start" menu, select "Run" and choose the CD located on your computer and run "Setup.exe"



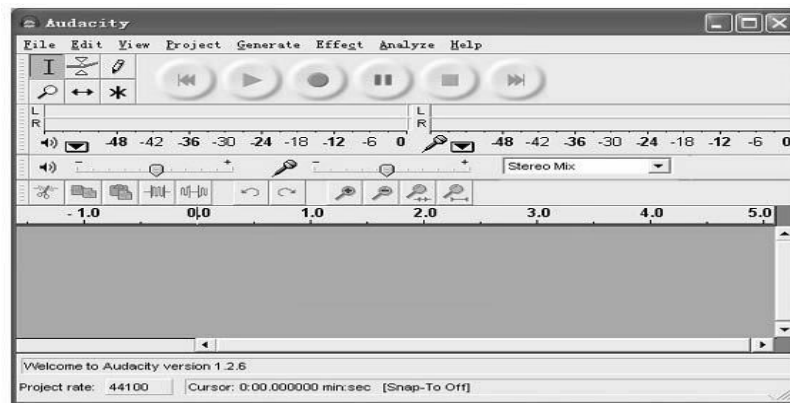

3. Run Audacity Program



Double-click on the Audacity program and the Audacity interface window will be displayed on your computer screen.



4. Playback Control Toolbar

Audacity will display a control toolbar for you to edit and manage your recordings.

Button	Action
	moves the cursor to the start of the project.
	plays your project from the position of the cursor. Use to listen to the audio in your project.
	pressing the record button will record a new track from your computer's sound input device.
	pause playback or recording. Press again to unpause.

	stops playback or recording.
	moves the cursor to the end of the project.

5. Playing Your Record

Play the record you want to record by following the procedure described in the section “LISTENING TO A RECORD”

6. Adjusting Input and Output

Adjust the output and input volume.



EN	EN
Output volume	Output volume
Input volume	Input volume

7. Recording

8. Select the RECORD button  to start recording while your record is playing.

You will need to position the needle on the record for a few seconds before the track starts, so that you select the RECORD button at the beginning of your track.

Start playback on the USB turntable. You will see the waveform of the audio on the screen as it is recording. You will hear the audio coming from the output of your computers soundcard.

No Audio? - go back to the preference menu and make sure you have “Software Playthrough” selected and the speaker volume up on your computer.

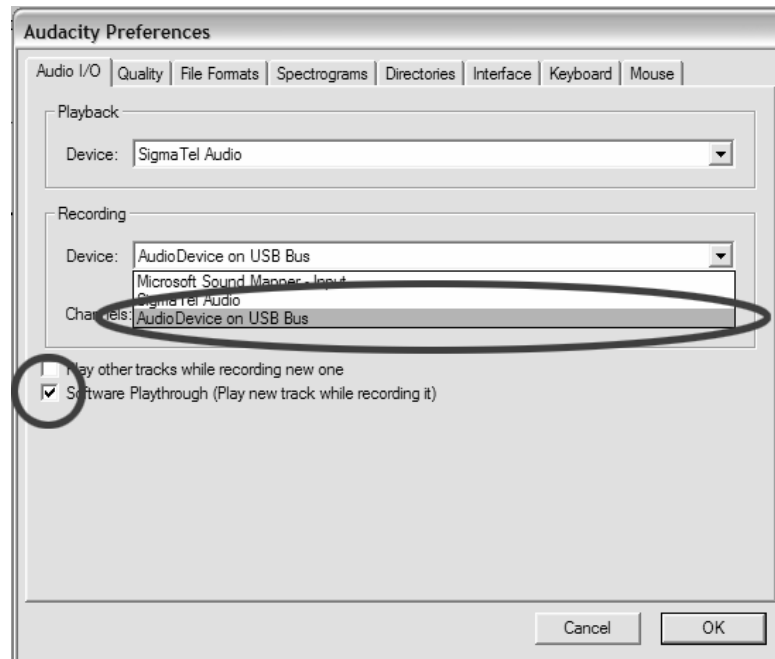

Press Stop 

SAVE YOUR FILE NOW by clicking on “File” followed by “Save Project”
 Select the destination and file name for the project and click “Save”

Once finished recording, your screen should display your recording as below.

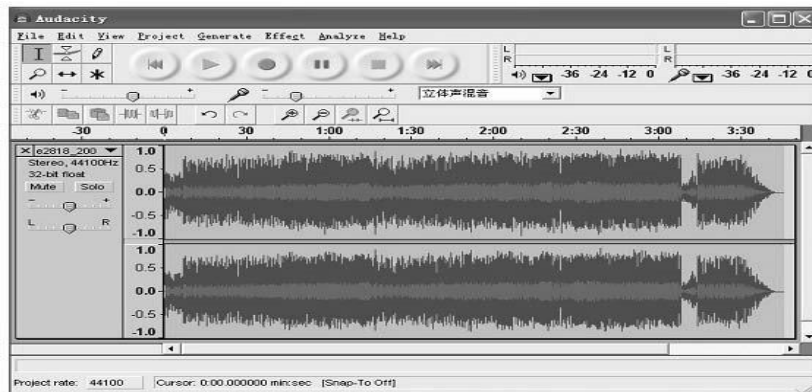

9. Editing your Recording

Audio Levels

Select your entire recording by selecting “Edit,” then “Select...” then click “All.”

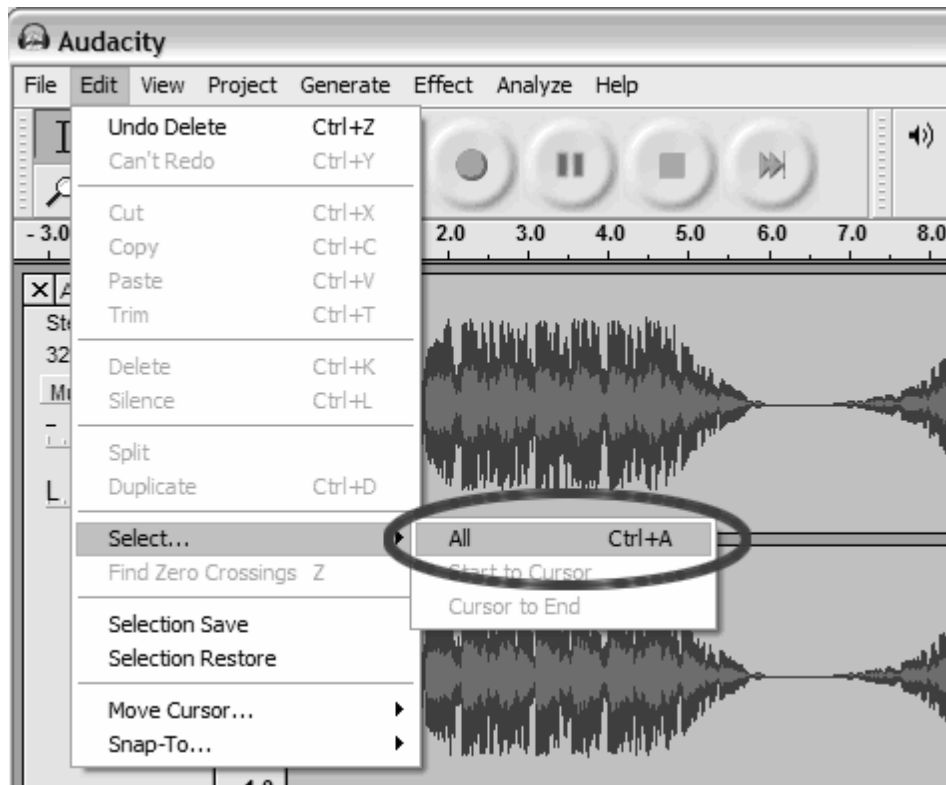

Select the "Effect" menu and choose the desired effect. There are various types of effects which are described further on Audacity's website.

Selecting "Normalize" should be used to have Audacity auto-correct volume on the recording.

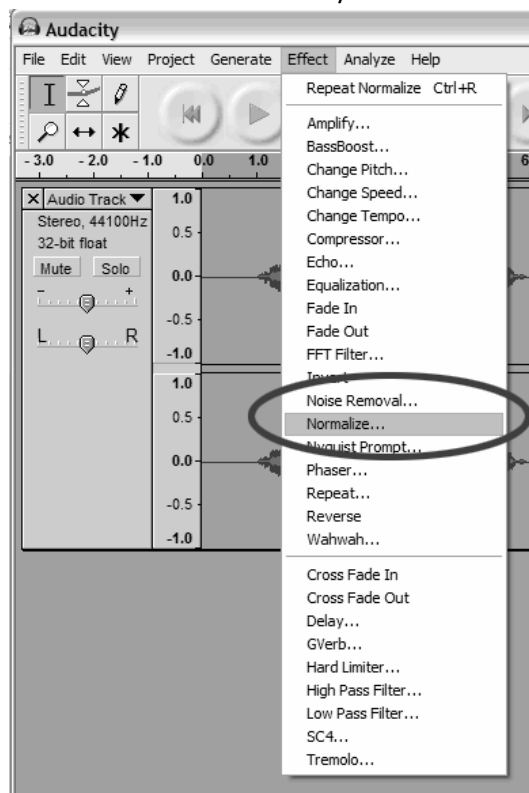

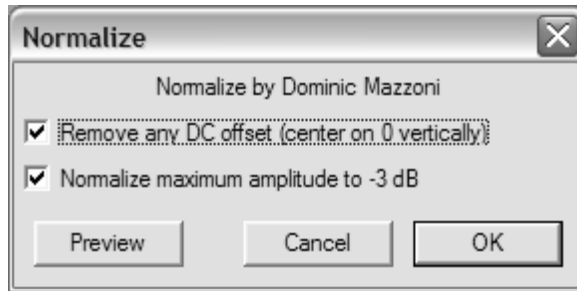

Noise Reduction

Drag your cursor over a portion of the audio track which contains unwanted noise. We recommend using the beginning or end of a track where there is no music and only noise.

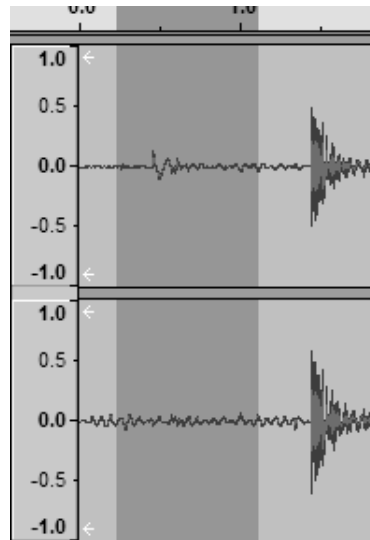

- Select "Effect" and then "Noise Removal" from the drop down menu to bring up the "Noise Removal Window"

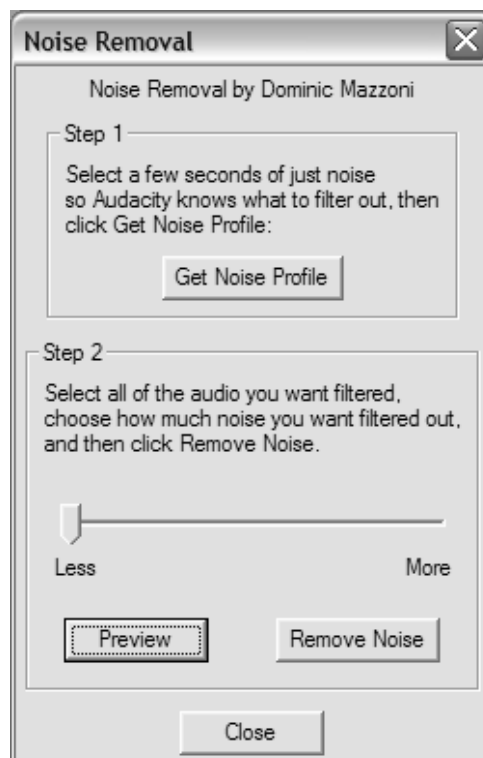



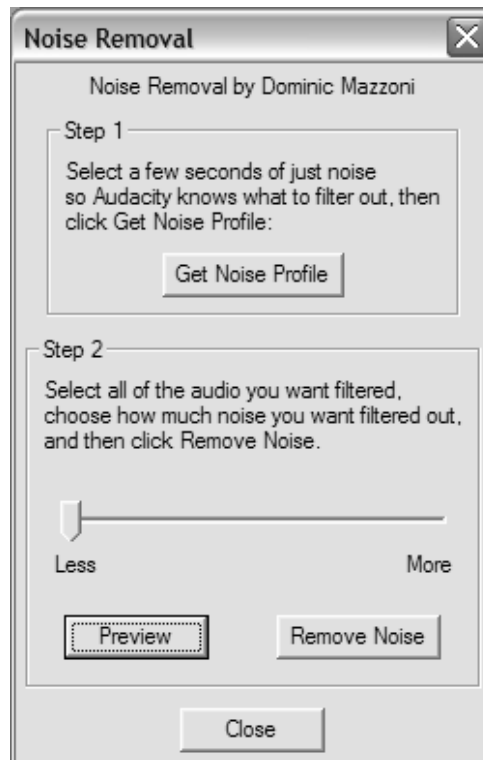







- Click “Get Noise Profile” and the window will close automatically.
- Select the entire track of audio you wish to remove noise from.
- Adjust the amount of audio that you would like to filter by moving the slider in the “Noise Removal” window. We recommend using the minimum noise removal for optimum sound.
Note: you can preview the audio before removing the noise by clicking on ‘Preview’.







- Click on ‘Remove Noise’.

The Editing Toolbar

Button	Action
 The Cut button	removes selected audio data and places it on the clipboard.
 The Copy button	copies the selected audio data to the clipboard without removing it from the track.
 The Paste button	pastes whatever is in the clipboard into the track at the position of the selection cursor.
 The Trim button	deletes all of the track except the current selection.
 The Silence button	replaces the current selection with silence instead of removing it completely.
 The Undo button	undo the last editing operation performed.
 The Redo button	redo any editing operations that were just undone.
 The Zoom In button	zooms in on displayed tracks displaying less time and giving a more detailed view of the track.
 The Zoom Out button	zooms out displaying more time and a less detailed view of tracks.

 The Fit Selection button	fits selected audio into the width of the screen to show the selection in more detail.
 The Fit Project button	shows entire project in one screen.

The Tools Toolbar

Button	Action
 The Selection Tool	use to select sections of an audio track to work on.
 The Envelope Tool	this tool allows you to control how tracks fade in and out.
 The Draw Tool	allows you to draw on the waveforms of individual tracks.
 The Zoom Tool	zooms in or out of a specific part of the audio.
 The Timeshift Tool	allows you to change the positioning of tracks relative to one another in time.

Before editing, you must make a selection of the recording you would like to cut or copy. This will trim any music from the previous track, or any silence on the record between tracks.

- To select the part you wish to cut, copy or paste, use the selection tool. If it is not activated, do so by clicking on it in the toolbar.
- Press and hold the left mouse button while you drag the mouse to a marked area.
- This area is darker than the surrounding area of the clip. Note, even though you can mark an area larger than or extending beyond the actual audio clip in the track, the operations will only work on the actual clip. Playback however will work outside the clip.
- Press the space bar to listen to the audio in the marked area.

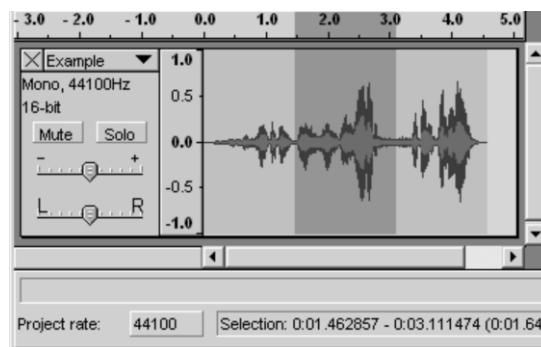

- To extend or contract your selection, hold down the SHIFT button and click on the area you wish your selection to extend or contract to.
- If you click at a spot that is on the right hand side from the middle of the current selection, you will set the right hand boundary of your new selection.

Now you must cut your selection. Select “Cut” from the “Edit” menu.

Before the Cut



After the Cut

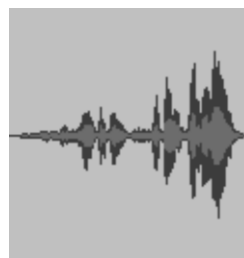

Create a new file and paste your cut into the new file.

10. Exporting to MP3

To export your recording to mp3 format, select “Export As” from the “File” menu. You will need to choose which format to export to. Choose “.mp3” as your file extension. When exporting, do not choose your Desktop as the destination folder. You can only choose “My Documents” folder. After export, you can move the files as desired.

For additional software information, please refer <http://audacity.sourceforge.net> for detailed operating instructions.

TIPS FOR BETTER TURNTABLE PERFORMANCE

1. When opening or closing the turntable cover, handle it gently, gripping it either at the centre or at each side.
2. Do not touch the needle tip with your fingers; avoid bumping the needle against the turntable platter or record edge.
3. Gently wipe the dust cover and turntable housing with a soft cloth. Use only a small amount of mild detergent to clean the turntable and dust cover.
4. Never apply harsh chemicals or solvents to any part of the turntable system.

Power supply adaptor

Manufacturer: SHENZHEN SHI GUANGKAIYUAN TECHNOLOGY., LTD.

Model number: GKYP0100120EU1

Use only original AC adaptor

Use only the power supply listed in the user instructions

Lenco	
Turntable	L-30 / L-101
Type	Belt drive auto-stop
Drive Motor	DC motor
Speed	33 1/3rpm,45rpm
Wow and flutter	< 0.35%
Turntable platter	300mm
Cartridge	
Type	Chuden MG-2590 MM
Stylus	0.6mil
Optimum tracking force	2.5-3.5gr
Output	2.4mv±3db
Frequency response	-1.5±6db(10KHz)
Crosstalk	16db(1KHz)
Signal-to-noise ratio(S/N)	40db
General	
ADAPTOR	input AC100-240V~50/60Hz0.5A output DC12V1000mA
PRODUCT	DC12V200mA
Audio output(Line Out)	400-600mv
Power consumption	2.4W
Dimension	410*330*116MM
Net weight	approx 3.1KGS

Guarantee

Lenco offers service and warranty in accordance with the European law, which means that in case of repairs (both during and after the warranty period) you should contact your local dealer.

Important note: It is not possible to send products that need repairs to Lenco directly.

Important note: If this unit is opened or accessed by a non-official service center in any way, the warranty expires.

This device is not suitable for professional use. In case of professional use, all warranty obligations of the manufacturer will be voided.

Disclaimer

Updates to Firmware and/or hardware components are made regularly. Therefore some of the instruction, specifications and pictures in this documentation may differ slightly from your particular situation. All items described in this guide for illustration purposes only and may not apply to particular situation. No legal right or entitlements may be obtained from the description made in this manual.

Disposal of the Old Device



This symbol indicates that the relevant electrical product or battery should not be disposed of as general household waste in Europe. To ensure the correct waste treatment of the product and battery, please dispose them in accordance to any applicable local laws of requirement for disposal of electrical equipment or batteries. In so doing, you will help to conserve natural resources and improve standards of environmental protection in treatment and disposal of electrical waste (Waste Electrical and Electronic Equipment Directive).

CE Marking



Products with the CE marking comply with the EMC Directive (2014/30/EU) and the Low Voltage Directive (2014/35/EU) issued by the Commission of the European Community.

Hereby, Lenco Benelux BV, Thermiekstraat 1a, 6361 HB Nuth, The Netherlands, declares that this product is in compliance with the essential requirements.

The declaration of conformity may be consulted via techdoc@lenco.com

9. Service

For more information and helpdesk support, please visit www.lenco.com

Lenco Benelux BV, Thermiekstraat 1a, 6361 HB Nuth, The Netherlands.

LET OP:

Gebruik van bedieningen of afstellingen of uitvoer van procedures anders dan gespecificeerd in deze documentatie kan leiden tot blootstelling aan schadelijke straling.

Dit apparaat dient uitsluitend te worden aangepast of gerepareerd door gekwalificeerd onderhoudspersoneel.

VOORZORGSMAATREGELEN VOOR GEBRUIK

ONTHOUD DE VOLGENDE INSTRUCTIES:

1. Gebruik dit apparaat niet in de buurt van water.
2. Reinig het uitsluitend met een licht vochtige doek.
3. Bedek of blokkeer de ventilatie-openingen niet. Wanneer u het apparaat op een schap plaatst, dient u 5 cm (2") vrije ruimte rondom het gehele apparaat te behouden.
4. Installeer het product volgens de meegeleverde gebruikershandleiding.
5. Nooit op de stroomadapter stappen of deze indrukken. Wees voornamelijk voorzichtig in de buurt van de stekkers en het punt waar de kabel uit het apparaat komt. Plaats geen zware voorwerpen op de stroomadapter, om beschadiging ervan te voorkomen. Houd het gehele apparaat buiten bereik van kinderen! Wanneer kinderen met de voedingskabel spelen, kunnen zij ernstig letsel oplopen.
6. Haal de stekker uit het stopcontact tijdens onweer of wanneer u deze langere tijd niet gebruikt.
7. Houd het apparaat uit de buurt van hittebronnen, zoals radiateurs, verwarmingen, kachels, kaarsen en andere hittegenererende producten.
8. Gebruik dit apparaat niet in de buurt van krachtige magnetische velden.
9. Elektrostatische ontlading kan normaal gebruik van dit apparaat verstoren. U hoeft het apparaat in dit geval slechts te resetten en opnieuw op te starten volgens de gebruikershandleiding. Wees voorzichtig tijdens bestandsoverdracht en doe dat in een omgeving zonder statische verstoringen.
10. Waarschuwing! Steek nooit een voorwerp via de ventilatie- of andere openingen in het product. Er is hoogspanning in het product aanwezig en als u er een object insteekt, kan dat een elektrische schok veroorzaken en/of kortsluiting in de interne onderdelen. Mors om dezelfde reden geen water of vloeistof op het product.
11. Gebruik het toestel niet in vochtige ruimtes, zoals badkamers, stomende keukens of in de buurt van zwembaden.
12. Gebruik dit apparaat niet wanneer condensatie kan optreden.
13. Alhoewel dit apparaat met grote zorg gefabriceerd en verschillende keren geïnspecteerd is voordat het de fabriek verlaat, is het nog steeds mogelijk dat er problemen optreden, zoals met alle elektrische apparaten. Als u rook, een overmatige hitteontwikkeling of enig ander onverwacht verschijnsel opmerkt, moet u onmiddellijk de stekker van het netsnoer uit het stopcontact halen.
14. Dit apparaat moet te allen tijde goed worden geventileerd!
15. Dit apparaat moet aangedreven worden door een voedingsbron, zoals aangegeven op het specificatieplaatje. Als u twijfelt over het type voeding dat gebruikt wordt in uw huis, raadpleeg dan a.u.b. uw dealer of plaatselijk energiebedrijf.
16. Het stopcontact moet in de buurt van de apparatuur zijn geïnstalleerd en eenvoudig te bereiken zijn.
17. Overbelast stopcontacten of verlengsnoeren niet. Overbelasting kan brand of een elektrische schok veroorzaken.
18. Apparaten met een Klasse 1 structuur dienen te worden aangesloten op een stopcontact met een beschermende aardverbinding.
19. Apparaten met een Klasse 2 structuur vereisen geen aardverbinding.
20. Houd ze uit de buurt van knaagdieren. Knaagdieren knauwen graag aan voedingskabels.
21. Houd altijd de stekker vast wanneer u deze uit het stopcontact trekt. Trek nooit aan de voedingskabel. Dit kan tot een kortsluiting leiden.
22. Vermijd om het toestel te plaatsen op een ondergrond die blootgesteld kan worden aan trillingen of schokken.

23. Om het apparaat tijdens onweer te beschermen, haalt u de netvoedingadapter uit het stopcontact.
24. Wanneer het apparaat voor een lange periode niet in gebruik is, haalt u de netvoedingadapter om veiligheidsredenen uit het stopcontact.
25. Gebruik een zacht, droog doekje om het apparaat te reinigen. Gebruik geen oplosmiddelen of op benzine gebaseerde vloeistoffen. U kunt een vochtig doekje met verdund schoonmaakmiddel gebruiken om hardnekkige vlekken te verwijderen.
26. De leverancier is niet verantwoordelijk voor schade of verloren gegevens veroorzaakt door storing, misbruik, modificatie van het apparaat of batterijvervanging.
27. Onderbreek nooit de verbinding wanneer het apparaat formatteert of bestanden overdraagt. De gegevens kunnen anders corrupt of verloren raken.
28. De USB-geheugenstick dient direct in het apparaat te worden gestoken. Gebruik geen USB-verlengkabel, omdat die kan leiden tot storingen met foutieve gegevens als gevolg.
29. Het apparaat mag niet worden blootgesteld aan druppels of spatten en zorg ervoor dat er geen met vloeistof gevulde voorwerpen, zoals vazen, op of nabij het apparaat zijn geplaatst.
30. Om de verbinding met de stroomaansluiting volledig te verbreken, moet de stekker van het apparaat uit het stopcontact worden gehaald, omdat de stekker van het apparaat de hoofdschakelaar is.
31. De stekker van het apparaat mag niet worden belemmerd en moet tijdens gebruik eenvoudig toegankelijk worden gehouden.
32. Batterijen mogen niet aan overmatige hitte, zoals zonlicht, open vuur e.d. worden blootgesteld.
33. Een afstand van minimaal 10 cm rondom het apparaat is nodig voor voldoende ventilatie.
34. De ventilatie mag niet worden gehinderd door het bedekken van de ventilatieopeningen met voorwerpen zoals kranten, tafelkleden, gordijnen etc.
35. Plaats geen bronnen met een open vlam, zoals brandende kaarsen, op het apparaat.
36. Aandacht voor het milieu is nodig bij het verwijderen van de batterijen.
37. Het apparaat kan alleen worden gebruikt in gematigde klimaten. Extreem koude of warme omgevingen moeten worden vermeden.
38. Het nominale specificatielabel is te vinden op het paneel aan de onderkant van het apparaat.
39. Dit apparaat is niet bestemd voor gebruik door mensen (inclusief kinderen) met fysieke, zintuiglijke of geestelijke gebreken of gebrek aan kennis en ervaring, tenzij zij onder toezicht staan of instructies hebben over het juiste gebruik van het apparaat hebben gekregen van de persoon die verantwoordelijk is voor hun veiligheid.
40. Dit product is alleen voor huishoudelijk gebruik bedoeld en niet voor commercieel of industrieel gebruik.
41. Verzeker u ervan dat het apparaat in een stabiele positie staat opgesteld. Schade, veroorzaakt door het gebruik van dit product in een onstabiele positie, of door het niet naleven van waarschuwingen of voorzorgsmaatregelen genoemd in deze handleiding, valt niet onder de garantie.
42. Verwijder nooit de behuizing van dit apparaat.
43. Plaats dit apparaat nooit op andere elektrische apparatuur.
44. Dit product niet gebruiken of opslaan op plaatsen waar het wordt blootgesteld aan direct zonlicht, hitte, buitensporig veel stof of trillingen.
45. Reinig dit product niet met water of andere vloeistoffen.
46. Bedek of blokkeer de gleuven en de gaten in het product niet.
47. Stop geen vreemde voorwerpen in de gleuven of gaten van het product.
48. Geef kinderen geen gelegenheid in aanraking met plastic zakken te komen.
49. Controleer of de spanning op het specificatieplaatje van uw apparaat overeenkomt met het lichtnet in uw huis (specificatieplaatje is te vinden op de achterzijde van het apparaat).
50. Zorg ervoor dat niemand op de voedingskabel kan gaan staan of dat de kabel kan worden ingedrukt, voornamelijk bij stekkers, stopcontacten en het punt waar kabels uit het apparaat komen.
51. Gebruik uitsluitend uitbreidingen/accessoires gespecificeerd door de fabrikant.
52. Laat alle reparaties over aan gekwalificeerd onderhoudspersoneel. Onderhoud is vereist als het toestel hoe dan ook is beschadigd, zoals bijvoorbeeld het netsnoer of de stekker, wanneer er vloeistof of een voorwerp in het apparaat is terechtgekomen, wanneer het apparaat is blootgesteld aan regen of vocht, als het niet normaal werkt of is gevallen.

53. Gebruik nooit een beschadigde voedingskabel of stekker of een los stopcontact. Dit vormt namelijk een risico op brand of elektrische schokken.

Waarschuwing: Langdurige blootstelling aan luid geluid van persoonlijke muziekspelers kan leiden tot tijdelijke of permanente gehoorbeschadiging.

INSTALLATIE

- Pak alle onderdelen uit en verwijder de beschermende materialen.
- Sluit het apparaat niet aan op het stopcontact, voordat u de netspanning hebt gecontroleerd en voordat alle andere aansluitingen zijn gemaakt.
- Bedek geen van de ventilatieopeningen en zorg voor enkele centimeters vrije ruimte rondom het apparaat voor ventilatie.

VOORAFGAAND AAN GEBRUIK

1. Kies een veilige plek en plaats het apparaat niet in direct zonlicht of nabij enigerlei hittebronnen.
2. Vermijd omgevingen blootgesteld aan trillingen, teveel stof, lage temperaturen of vocht.
3. Open nooit de behuizing, om het risico op elektrische schokken te voorkomen. Mocht er per ongeluk een vreemd voorwerp terecht zijn gekomen binnenin het apparaat, neem a.u.b. contact op met de winkelier.
4. Probeer het apparaat niet te reinigen met chemische oplosmiddelen, om beschadiging van de afwerking te voorkomen. Wij raden u aan een schoon, droog doekje te gebruiken om het apparaat te reinigen.
5. Bewaar deze handleiding als eventueel naslagwerk.

ONDERDELEN VAN DE PLATENSPELER:

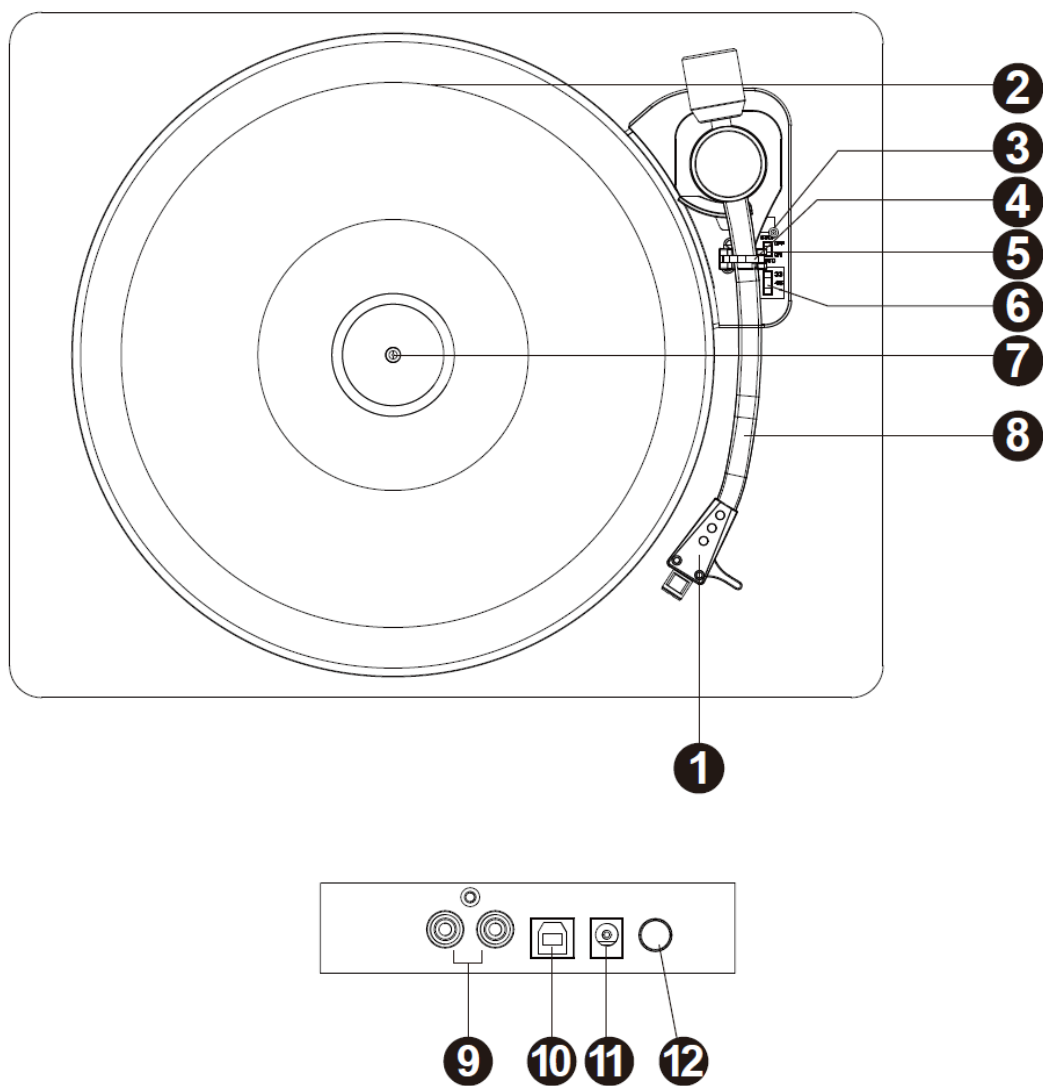

1. Naaldelement
2. Draaitafelplateau
3. Hendel
4. Toonarmvergrendeling
5. Aan/uitschakelaar automatisch stoppen
6. Snelheidskeuzeschakelaar
7. As
8. Toonarm
9. RCA-uitgang
10. USB-aansluiting
11. Voedingsaansluiting
12. Aan/uitschakelaar

EEN PLAAT AFSPLEEN

1. Sluit de RCA-uitgang aan op het externe luidsprekersysteem met de RCA-kabel (niet inbegrepen).
2. Open de stofkap
3. Druk op de aan/uitschakelaar.
4. Leg een plaat op de draaitafel en stel de snelheid in overeenkomstig de snelheid die op de plaat staat aangegeven.

OPMERKING: bij het afspelen van een single (een 45-toerenplaat) en/of platen met een groot gat in het midden, gebruikt u de 45-toerenadapter.

Verwijder de beschermkap van het naaldelement en ontgrendel de toonarmvergrendeling. Duw de hendel naar achteren en de toonarm komt langzaam omhoog. Beweeg de toonarm rustig naar de gewenste positie op de plaat. De draaitafel zal beginnen te draaien wanneer de arm boven de plaat wordt verplaatst en als het automatisch stoppen AAN staat. Laat de toonarm op de plaat zakken door de hendel naar voren te halen. De plaat wordt nu afgespeeld.

Als het automatisch stoppen AAN staat, zal de plaat aan het eind automatisch stoppen. Als het automatisch stoppen UIT staat, stopt de draaitafel NIET automatisch na het afspelen van de plaat. U dient de hendel naar achteren duwen om de toonarm omhoog te bewegen en terug te plaatsen in de armsteun. Zet het apparaat uit om het draaien te stoppen.

Opmerking: De AUTO STOP-functie werkt op de meeste 33-toerenplaten. Wanneer het automatisch stoppen is ingeschakeld, kan het toch gebeuren dat de plaat stopt, voordat het einde van de plaat is bereikt of dat aan het einde van de plaat de platenspeler niet stopt.

UW PLAAT OPNEMEN OP UW WINDOWS PC

1. Instellingen
Sluit de USB-kabel aan op uw platenspeler en uw computer. Er is geen extra driver vereist.
2. Audacity installeren
Plaats de installatie-cd. Uw computer zal het programma automatisch starten. Volg de instructies om de installatie af te ronden.

Als uw computer het programma niet automatisch start, klik op het menu "Start", selecteer "Run", selecteer de cd in uw computer en start "Setup.exe"

3. Het Audacity-programma starten
Dubbelklik op het Audacity-programma en het Audacity-menuvenster zal op uw computerscherm verschijnen.

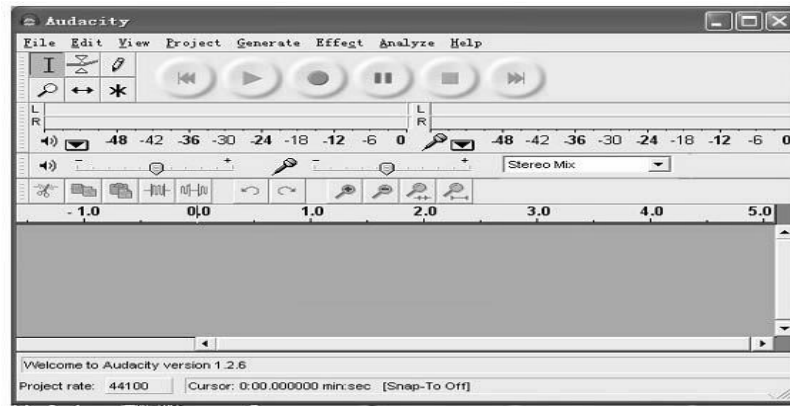

4. Taakbalk voor afspeelbediening

Audacity zal een taakbalk weergeven waarmee u uw opnames kunt bewerken en beheren.

Toets	Actie
	beweegt de cursor naar de start van het project.
	speelt uw project af vanaf de positie van de cursor. Gebruik om naar de audio in uw project te luisteren.
	door op de opnametoets te drukken, zal een nieuwe track worden opgenomen vanaf de audio-ingangsbron van uw computer.
	afspelen of opname pauzeren. Nogmaals indrukken om te hervatten.
	afspelen of opname stoppen.
	beweegt de cursor naar het einde van het project.

5. Uw plaat afspelen

Speel de plaat af die u wilt opnemen volgens de procedure beschreven in de sectie “NAAR EEN PLAAT LUISTEREN”

6. Ingang en uitgang aanpassen

Pas het uitgang- en ingangsvolume aan.

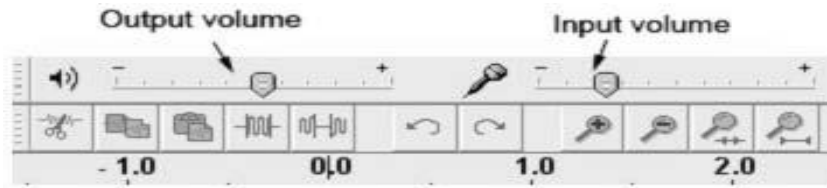

EN	NL
Output volume	Uitgangsvolume
Input volume	Ingangsvolume

7. Opnemen

8. Selecteer de toets RECORD (opnemen)  om de opname te starten terwijl uw plaat wordt afgespeeld.

U zult de naald enkele seconden op de plaat te plaatsen voordat de track start, zodat u de toets RECORD (opnemen) aan het begin van uw track kunt selecteren.

Start het afspelen op de USB-platenspeler. U zult tijdens de opname de golfvorm van de audio op het scherm zien. U zult de audio uit de uitgang komen horen van de geluidskaart van uw computer. Geen audio? - ga terug naar het voorkeurmenu en zorg ervoor dat "Software Playthrough" (softwareweergave) is geselecteerd en het luidsprekervolume van uw computer correct is ingesteld.

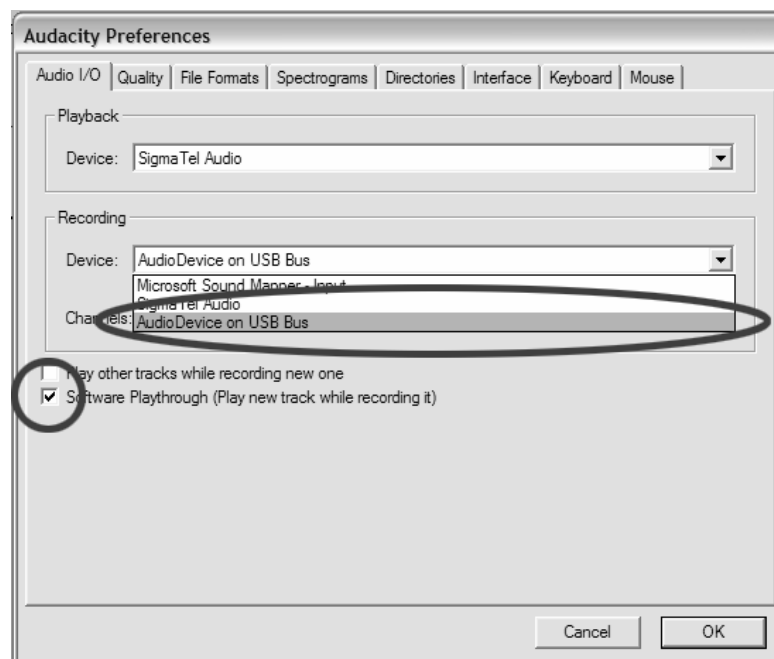

Druk op Stop 

SLA UW BESTAND NU OP door op "File" (bestand) en vervolgens "Save Project" (project opslaan) te drukken.

Selecteer de bestemming en bestandsnaam voor het project en klik op "Save" (opslaan).

Nadat de opname eenmaal is voltooid, dient uw scherm uw opname te tonen zoals hieronder

weergegeven.

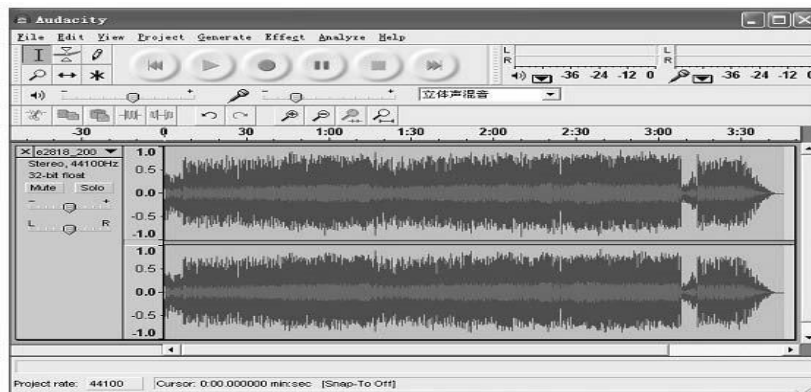

9. Uw opname bewerken

Audioniveaus

Selecteer uw gehele opname door "Edit" (bewerken) en daarna "Select..." (selecteer...) te selecteren en vervolgens op "All" (alle) te klikken.

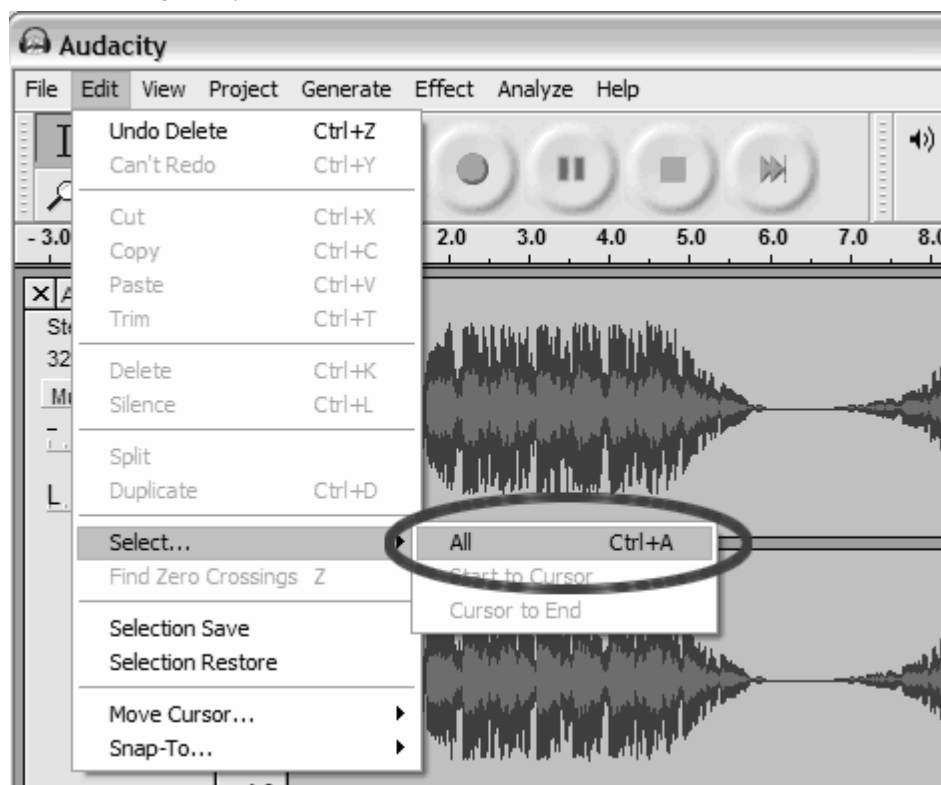

Selecteer het menu "Effect" en kies het gewenste effect. Er zijn verscheidene effecttypes beschikbaar die verder staan beschreven op Audacity's website.

De selectie "Normalize" (normaliseren) dient te worden gebruikt om Audacity het volume van de opname automatisch te laten corrigeren.

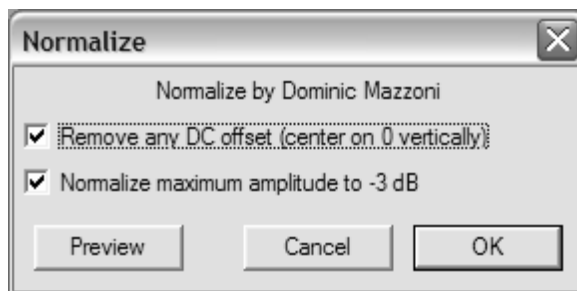
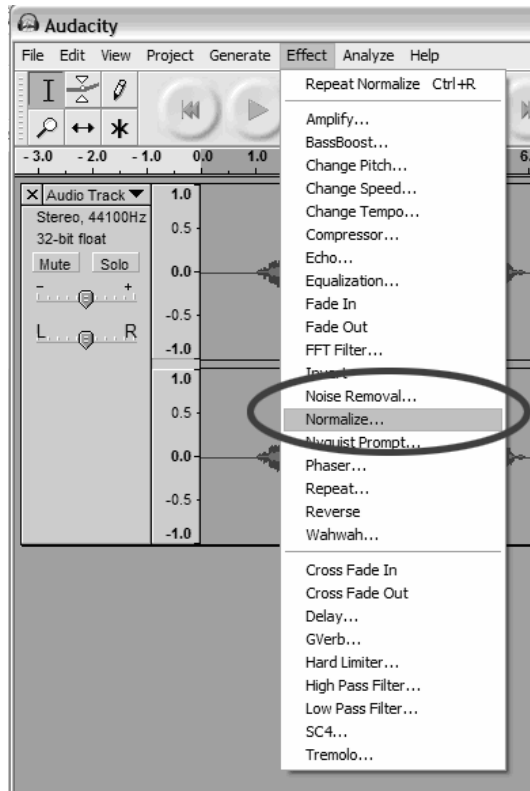

Noise Reduction (Ruisonderdrukking)

Sleep uw cursor over een deel van de audiotrack dat ongewenste ruis bevat. Wij raden u aan het begin of einde van een track te bewerken waar er geen muziek is en alleen ruis.

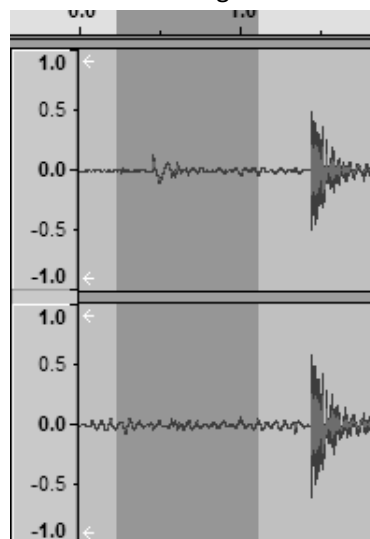

- Selecteer "Effect" en vervolgens "Noise Removal" (ruisonderdrukking) in het menu dat verschijnt om het venster "Noise Removal" (ruisonderdrukking) op te roepen.

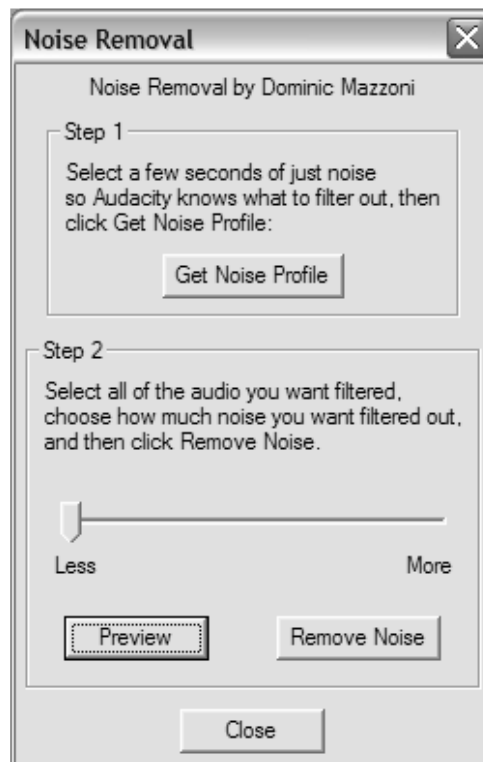

- Klik op "Get Noise Profile" (krijg ruisprofiel) en het venster zal automatisch sluiten.
- Selecteer de gehele track van de audio waarvan u de ruis wilt verwijderen.
- Pas de hoeveelheid audio aan die u wilt filteren door de schuifbalk in het venster "Noise Removal" (ruisonderdrukking) te bewegen. Wij raden u aan de minimale ruisonderdrukking te gebruiken voor een optimaal geluid. Opmerking: u kunt de audio voorbeschouwen voordat u de ruis verwijdert door op 'Preview' (voorbeschouwing) te klikken.

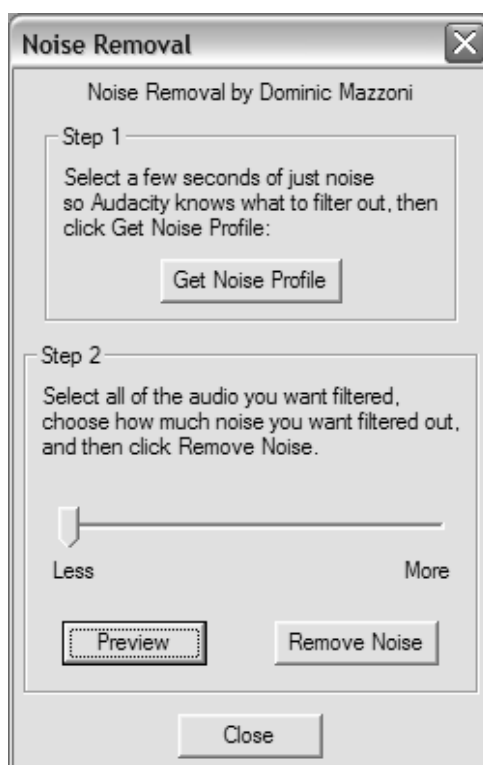





- Klik op 'Remove Noise' (ruis verwijderen).

De taakbalk Bewerking

Toets	Actie
 De Kniptoets	verwijdert geselecteerde audiogegevens en plaatst deze op het klembord.
 De Kopieertoets	kopieert de geselecteerde audiogegevens naar het klembord zonder deze uit de track te verwijderen.
 De Plaktoets	plakt wat er op het klembord staat in de track op de positie van de selectiecursor.
 De Trimtoets	wist alles uit de track behalve de huidige selectie.
 De Stiltoets	vervangt de huidige selectie door stilte of verwijdert de selectie volledig.
 De toets Ongedaan maken	maakt de laatst uitgevoerde bewerkingssactie ongedaan.
 De Opnieuw-toets	voert enigerlei bewerkingssacties opnieuw uit die onlangs ongedaan waren gemaakt.
 De Inzoomtoets	zoomt in op weergegeven tracks waardoor minder tijd wordt weergegeven en u een meer gedetailleerde zicht krijgt van de track.
 De Uitzoomtoets	zoomt uit, waardoor meer tijd en een minder gedetailleerd zicht van tracks worden weergegeven.
 De toets Pas Selectie	past de geselecteerde audio in de breedte van het scherm om de selectie meer gedetailleerd weer te geven.
 De toets Pas Project	toont het gehele project in één scherm.

De taakbalk Extra's

Toets	Actie
 De Selectiefunctie	gebruik om secties van een audiotrack te selecteren om aan te werken.
 De Omhullingfunctie	u kunt hiermee de fade-in en fade-uit van uw tracks bepalen.
 De Tekenfunctie	u kunt hiermee tekenen op de golfvormen van individuele tracks.
 De Zoomfunctie	om een specifiek deel van de audio in of uit te zoomen.
 De Tijdverschuivingfunctie	u kunt hiermee de plaatsing van tracks ten opzichte van elkaar in tijd veranderen.

Voordat u begint met de bewerking, moet u een selectie van de opname maken die u wilt knippen of kopiëren. Dit zal enigerlei muziek van de vorige track of enigerlei stilte op de opname tussen tracks afsnijden.

- Gebruik de selectiefunctie om het deel te selecteren dat u wilt knippen, kopiëren of plakken. Als deze functie niet is geactiveerd, kunt u dit doen door op de taakbalk te klikken.
- Houd de linker muisknop ingedrukt terwijl u de muis over een gemarkeerd gedeelte sleept.
- Dit gedeelte is donkerder dan het omliggende gedeelte van de clip. Opmerking: al kunt u een gedeelte markeren dat groter is dan de daadwerkelijke audioclip in de track of de clip overschrijdt, uw verdere acties zullen alleen op de daadwerkelijke clip worden toegepast. Het afspelen werkt echter wel buiten de clip.
- Druk op de spatiebalk om naar de audio in het gemarkeerde gedeelte te luisteren.

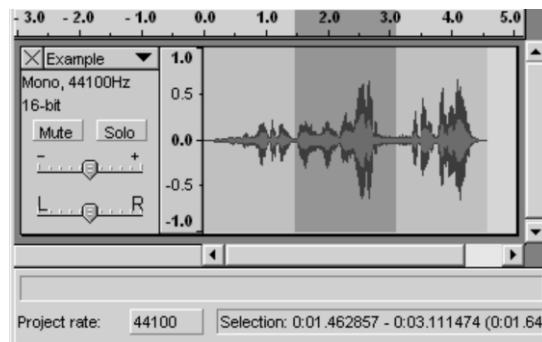

- U kunt uw selectie uitbreiden of samentrekken door de toets SHIFT ingedrukt te houden en op het deel te klikken waarnaar u uw selectie wilt uitbreiden of samentrekken.
- Als u op een plek klikt aan de rechterzijde van het midden van uw huidige selectie, dan zult u de rechter grens van uw nieuwe selectie instellen.

U dient uw selectie nu te snijden. Selecteer “Cut” (Snijden) in het menu “Edit” (bewerken).

Vóór het Snijden



Na het Snijden



Creëer een nieuw bestand en plak de “gesneden” selectie in het nieuwe bestand.

10. Exporteren naar MP3

U kunt uw opname exporteren naar MP3-formaat door “Export As” (exporteren als) te selecteren in het menu “File” (bestand). U dient u het formaat te kiezen waar u naar wilt exporteren. Kies “.mp3” als uw bestandextensie. Selecteer voor het exporteren niet uw Bureaublad als de bestemmingsfolder. U kunt alleen de folder “My Documents” (mijn documenten) kiezen. U kunt het bestand na het exporteren naar wens verplaatsen.

Voor meer informatie over de software, bezoek a.u.b. <http://audacity.sourceforge.net> voor gedetailleerde gebruiksaanwijzingen.

TIPS VOOR EEN GOED GEBRUIK VAN UW PLATENSPELER

1. Ga voorzichtig te werk bij het openen of sluiten van de stofkap door deze in het midden of aan beide zijden tegelijk vast te pakken.
2. Raak de naaldpunt niet met uw vingers aan. Vermijd het stoten van de naald tegen de draaitafel of tegen de rand van de plaat.
3. Reinig de stofkap en de behuizing van de draaitafel voorzichtig met een zachte doek. Gebruik slechts een kleine hoeveelheid van een mild reinigingsmiddel om de draaitafel en de stofkap schoon te maken.
4. Gebruik nooit agressieve chemicaliën of oplosmiddelen om onderdelen van het draaitafelsysteem te reinigen.

Voedingsadapter

Fabrikant: SHENZHEN SHI GUANGKAIYUAN TECHNOLOGY., LTD.

Modelnummer: GKYP0100120EU1

Gebruik alleen de originele wisselstroomadapter

Gebruik uitsluitend de lichtnetdapter die in de gebruiksaanwijzing wordt vermeld

Lenco	
Draaiplateau	L-30/L-101
Type	Aandrijfriem auto-stop
Aandrijfmotor	Gelijkstroommotor
Snelheid	33 1/3 rpm, 45 rpm
Jengel	<0,35%
Draaitafelplateau	300 mm
Cartridge	
Type	Chuden MG-2590 MM
Naald	0,6 mil
Optimale naalddruk	2,5-3,5 gr
Uitgang	2,4 Mv ± 3 dB
Frequentiebereik	-1,5 ± 6 dB (10 KHz)
Overspraak	16 dB (1 KHz)
Signaal-ruisverhouding (S/N)	40 dB
Algemeen	
ADAPTER	ingang AC 100-240 V, 50/60 Hz 0,5 A uitgang DC 12 V, 1000 mA
PRODUCT	DC 12 V 200 mA
Audio-uitgang (Lijnuitgang)	400-600 mV
Energieverbruik	2,4 W
Afmetingen	410 x 330 x 116 mm
Netto gewicht	ongeveer 3,1 kg

Garantie

Lenco biedt service en garantie aan overeenkomstig met de Europese wetgeving. Dit houdt in dat u, in het geval van reparaties (zowel tijdens als na de garantieperiode), uw lokale handelaar moet contacteren.

Belangrijke opmerking: Het is niet mogelijk om producten die moeten worden gerepareerd rechtstreeks naar Lenco te sturen.

Belangrijke opmerking: De garantie verloopt als een onofficieel servicecenter het apparaat op wat voor manier dan ook heeft geopend, of er toegang toe heeft gekregen.

Het apparaat is niet geschikt voor professioneel gebruik. In het geval van professioneel gebruik worden alle garantieverplichtingen van de fabrikant nietig verklaard.

Disclaimer

Er worden regelmatig updates in de firmware en/of hardwarecomponenten gemaakt. Daardoor kunnen gedeelten van de instructie, de specificaties en afbeeldingen in deze documentatie enigszins verschillen van uw eigen situatie. Alle onderwerpen die staan beschreven in deze handleiding zijn bedoeld als illustratie en zijn niet van toepassing op specifieke situaties. Aan de beschrijving in dit document kunnen geen rechten worden ontleend.

Afvoer van het oude apparaat

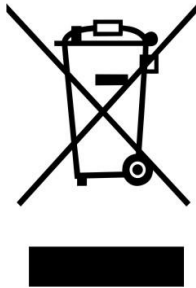

Dit symbool geeft aan dat het betreffende elektrische product of de accu/batterij niet mag worden verwijderd als algemeen huishoudelijk afval in Europa. Zorg voor een juiste afvalverwerking door het product en de accu/batterij in overeenstemming met alle van toepassing zijnde lokale wetten voor het verwijderen van elektrische apparatuur of accu's/batterijen te verwijderen. Als u dit doet, helpt u de natuurlijke hulpbronnen te behouden en de standaard van milieubescherming te verbeteren bij de behandeling en verwijdering van elektrisch afval (Afgedankte Elektrische en Elektronische Apparatuur).

CE-markering



Producten met een CE keurmerk houden zich aan de EMC richtlijn (2014/30/EC) en de Richtlijn voor Lage Voltage (2014/35/EC) uitgegeven door de Europese Commissie.

Hierbij verklaart Lenco Benelux BV, Thermiekstraat 1a, 6361 HB Nuth, Nederland, dat dit product voldoet aan de essentiële eisen.

De conformiteitsverklaring kan worden opgevraagd via techdoc@lenco.com

9. Service

Bezoek voor meer informatie en helpdeskondersteuning www.lenco.com

Lenco Benelux BV, Thermiekstraat 1a, 6361 HB, Nuth, Nederland.

ACHTUNG:

Die zweckentfremdete Bedienung, Benutzung oder Einstellung der Prozeduren kann zu gefährlichen Unfällen durch Strahlen führen.

Dieses Gerät darf außer von qualifizierten Fachleuten von niemand anderem repariert oder eingestellt werden.

VORSICHTSMASSNAHMEN VOR DER BENUTZUNG**BEFOLGEN SIE IMMER FOLGENDE ANWEISUNGEN:**

1. Benutzen Sie das Gerät nicht in der Nähe von Wasser.
2. Benutzen Sie zur Reinigung ein nur leicht befeuchtetes Tuch.
3. Blockieren Sie keine Lüftungsöffnungen. Wenn Sie das Gerät auf ein Regal stellen, lassen Sie um das gesamte Gerät 5 cm (2") freien Platz.
4. Stellen Sie das Gerät entsprechend den Anweisungen der mitgelieferten Bedienungsanleitung auf.
5. Treten Sie nicht auf das Netzteil und klemmen Sie es auch nicht ein. Seien Sie im näheren Bereich des Steckers und der Herausführungen des Kabels besonders vorsichtig. Stellen Sie keine schweren Gegenstände auf das Netzteil, weil es dadurch beschädigt werden könnte. Halten Sie das gesamte Gerät außerhalb der Reichweite von Kindern! Durch Spielen mit dem Netzkabel können sie sich ernsthafte Verletzungen zuziehen.
6. Trennen Sie das Gerät während eines Gewitters oder bei längerer Nichtbenutzung vom Netz.
7. Halten Sie das Gerät von Hitzequellen wie Radiatoren, Heizern, Öfen, Kerzen oder anderen hitzeerzeugenden Gegenständen fern.
8. Meiden Sie bei der Nutzung des Produkts die Nähe starker Magnetfelder.
9. Elektrostatische Entladungen können die normale Verwendung von diesem Gerät stören. Sollte dies geschehen, führen Sie einfach einen Reset aus und starten Sie dann das Gerät entsprechend den Anweisungen dieser Bedienungsanleitung neu. Gehen Sie besonders bei Datenübertragungen mit dem Gerät vorsichtig um und führen Sie diese nur in einer antielektrischen Umgebung aus.
10. Warnung! Niemals Gegenstände durch die Lüftungsschlitze oder Öffnungen in das Gerät stecken. Im Gerät sind hohe Spannungen vorhanden und das Einführen von Gegenständen kann zu Stromschlag bzw. zu Kurzschlüssen der internen Teile führen. Aus dem gleichen Grund kein Wasser oder Flüssigkeiten in das Gerät geben.
11. Benutzen Sie das Gerät nicht in nasser oder feuchter Umgebung wie Bad, Dampfküche oder in der Nähe von Schwimmbecken.
12. Benutzen Sie das Gerät nicht bei Kondensationsgefahr.
13. Obwohl dieses Gerät unter größter Sorgfalt und vor Auslieferung mehrmals überprüft wurde, können trotzdem wie bei jedem anderen elektrischen Gerät auch Probleme auftauchen. Trennen Sie das Gerät im Falle einer Rauchentwicklung, starker Hitzeentwicklung oder jeden anderen unnatürlichen Erscheinung sofort vom Netz.
14. Das Gerät muss immer gut belüftet sein!
15. Dieses Gerät ist durch eine Stromquelle wie auf dem Typenschild angegeben zu betreiben. Halten Sie bei Unsicherheiten über die Art Ihrer Stromversorgung in Ihrer Wohnung Rücksprache mit Ihrem Händler oder Ihrer Stromzuliefererfirma.
16. Die Wandsteckdose muss sich in der Nähe des Geräts befinden und einfach zu erreichen sein.
17. Steckdosen und Verlängerungsleitungen nicht überlasten. Eine Überlastung kann zu Brandgefahr bzw. Stromschlägen führen.
18. Geräte der Schutzklasse 1 sind an eine Netzsteckdose mit Schutzleiter anzuschließen.
19. Geräte der Schutzklasse 2 benötigen keinen Schutzleiteranschluss.
20. Halten Sie Nagetiere vom Gerät fern. Nagetiere lieben es, am Netzkabel zu nagen.
21. Halten Sie den Netzstecker in der Hand, wenn Sie ihn aus der Netzsteckdose ziehen. Ziehen Sie ihn nicht durch Zerran am Kabel heraus. Das kann zu einem Kurzschluss führen.
22. Vermeiden Sie es, das Gerät auf Oberflächen aufzustellen, die zu Schwingungen oder Stoß neigen.
23. Trennen Sie bei Gewitter den Netzadapter vom Stromnetz, um das Gerät zu schützen.
24. Wenn das Gerät für längere Zeit nicht verwendet wird, sollte die Stromversorgung aus Sicherheitsgründen unterbrochen werden.

25. Benutzen Sie zur Reinigung ein nur leicht befeuchtetes Tuch. Benutzen Sie niemals Lösungsmittel oder Flüssigkeiten auf Ölbasis. Benutzen Sie zum Entfernen hartnäckiger Flecken ein feuchtes Tuch mit mildem Reinigungsmittel.
26. Der Hersteller haftet nicht für Schäden oder Verluste durch Fehlfunktion, Zweckentfremdung oder Modifikation des Geräts oder durch Wechseln der Batterien.
27. Unterbrechen Sie die Verbindung nicht während einer Formatierung oder einer Datenübertragung. Bei Unterbrechung drohen Datenverlust und Datenbeschädigung.
28. USB-Sticks sind direkt mit dem Gerät zu verbinden. Verwenden Sie kein USB-Verlängerungskabel, weil die erhöhte Störungsanfälligkeit zu Datenverlust führen könnte.
29. Das Gerät darf weder Tropf- noch Spritzwasser ausgesetzt werden und es dürfen keine mit Flüssigkeit gefüllten Behälter wie z.B. Vasen auf das Gerät oder in der Nähe des Gerätes gestellt werden.
30. Um das Gerät vollständig vom Netz zu trennen, muss der Netzstecker des Gerätes vom Stromnetz getrennt werden, wobei die zu trennende Einheit den Netzstecker des Gerätes bezeichnet.
31. Der Netzstecker darf nicht blockiert werden und muss während des bestimmungsgemäßen Gebrauchs immer leicht erreichbar sein.
32. Die Batterie darf keiner extremen Hitze wie z.B. Sonnenschein, Feuer o.ä. ausgesetzt werden.
33. Für eine ausreichende Kühlung des Geräts ist um dieses herum mindestens ein Freiraum von 10 cm zu lassen.
34. Die Ventilation darf nicht durch Abdecken der Ventilationsöffnungen durch Gegenstände wie Zeitungen, Tischdecken, Gardinen o.ä. behindert werden.
35. Stellen Sie kein offenes Feuer wie z.B. angezündete Kerzen auf das Gerät.
36. Bei der Batterieentsorgung sind die Entsorgungsvorschriften einzuhalten.
37. Das Gerät kann nur bei moderaten Temperaturen verwendet werden. Eine Nutzung in extrem kalten oder heißen Umgebungen sollte vermieden werden.
38. Das Typenschild befindet sich an der Unterseite des Geräts.
39. Dieses Gerät ist nicht zur Benutzung durch Personen (auch Kinder) mit physischen, sensorischen oder mentalen Beeinträchtigungen oder ohne ausreichender Erfahrung vorgesehen, es sei denn, sie werden durch eine verantwortliche Person beaufsichtigt oder wurden in die ordnungsgemäße Bedienung des Gerätes durch eine für ihre Sicherheit verantwortlichen Person eingewiesen.
40. Dieses Produkt ist nur für den Hausgebrauch und nicht für gewerbliche oder industrielle Zwecke bestimmt.
41. Stellen Sie sicher, dass das Gerät in einer stabilen Position aufgestellt ist. Schäden, die durch Verwendung dieses Produkts in einer instabilen Position oder durch Nichtbeachtung der anderen in diesem Handbuch enthaltener Warnungen und Vorwarnung entstehen, werden nicht durch die Garantie abgedeckt.
42. Entfernen Sie niemals das Gehäuse dieses Geräts.
43. Stellen Sie dieses Gerät niemals auf andere elektrische Geräte.
44. Verwenden oder bewahren Sie dieses Produkt nicht an Orten auf, in denen es direkter Sonneneinstrahlung, Hitze, übermäßigem Staub oder Vibration ausgesetzt ist.
45. Reinigen Sie dieses Produkt nicht mit Wasser oder anderen Flüssigkeiten.
46. Blockieren Sie nicht die Schlitze und Öffnungen in dieses Produkts.
47. Schieben Sie keine Fremdkörper in die Schlitze und Öffnungen in dieses Produkts.
48. Ermöglichen Sie Kindern nicht den Zugriff auf Plastiktüten.
49. Vergewissern Sie sich, dass die Spannungsangaben auf dem Typenschild des Geräts mit der Spannungsversorgung in Ihrem Haushalt übereinstimmen (Das Typenschild befindet sich an der Rückseite des Geräts).
50. Verhindern Sie, dass das Netzkabel eingequetscht oder darauf getreten wird, insbesondere an den Steckern, Steckdosen und der Stelle, an der das Kabel aus dem Gerät austritt.
51. Benutzen Sie nur vom Hersteller empfohlene Erweiterungen/Zubehörteile.
52. Sprechen Sie alle Eingriffe mit qualifiziertem Fachpersonal ab. Eingriffe werden notwendig, wenn das Gerät in irgendeiner Weise beschädigt wurde, beispielsweise am Netzkabel oder am Netzstecker oder wenn Flüssigkeit in das Gerät gelangt ist bzw. Gegenstände in das Gerät gefallen sind, das Gerät Regen oder Feuchtigkeit ausgesetzt war, es heruntergefallen ist oder nicht ordnungsgemäß funktioniert.

53. Verwenden Sie weder ein beschädigtes Netzkabel noch einen beschädigten Stecker oder eine lockere Steckdose. Es besteht Brand- und Stromschlaggefahr.
Warnung: Längeres Hören lauter Töne aus einem Musikgerät kann zum zeitweiligen oder permanenten Hörverlust führen.

AUFBAU

- Packen Sie alle Teile aus und entfernen Sie danach die Schutzmaterialien.
- Schließen Sie das Gerät nicht eher an das Netz an, bevor Sie die Netzspannung überprüft haben und alle anderen notwendigen Verbindungen hergestellt sind-
- Bedecken Sie die Lüftungsschlitze nicht und vergewissern Sie sich, dass um das Gerät herum einige cm Platz für die Kühlung gelassen wurden.

VOR DEM GEBRAUCH

1. Wählen Sie einen sicheren Standort und meiden Sie direkte Sonneneinstrahlung sowie Wärmequellen.
2. Meiden Sie Orte, an denen das Gerät Vibrationen, übermäßiger Verschmutzung, Kälte oder Feuchtigkeit ausgesetzt wäre.
3. Gehäuse nicht öffnen; es besteht Stromschlaggefahr. Falls versehentlich ein fremder Gegenstand in das Innere des Geräts eindringt, wenden Sie sich an Ihren Händler vor Ort.
4. Reinigen Sie das Gerät nicht mit chemischen Lösungsmitteln; dadurch könnte die Oberfläche beschädigt werden. Es wird empfohlen, einen sauberen, trockenen Lappen für die Reinigung zu verwenden.
5. Bewahren Sie diese Bedienungsanleitung für ein zukünftiges Nachschlagen auf.

PLATTENSPIELERBESTANDTEILE:

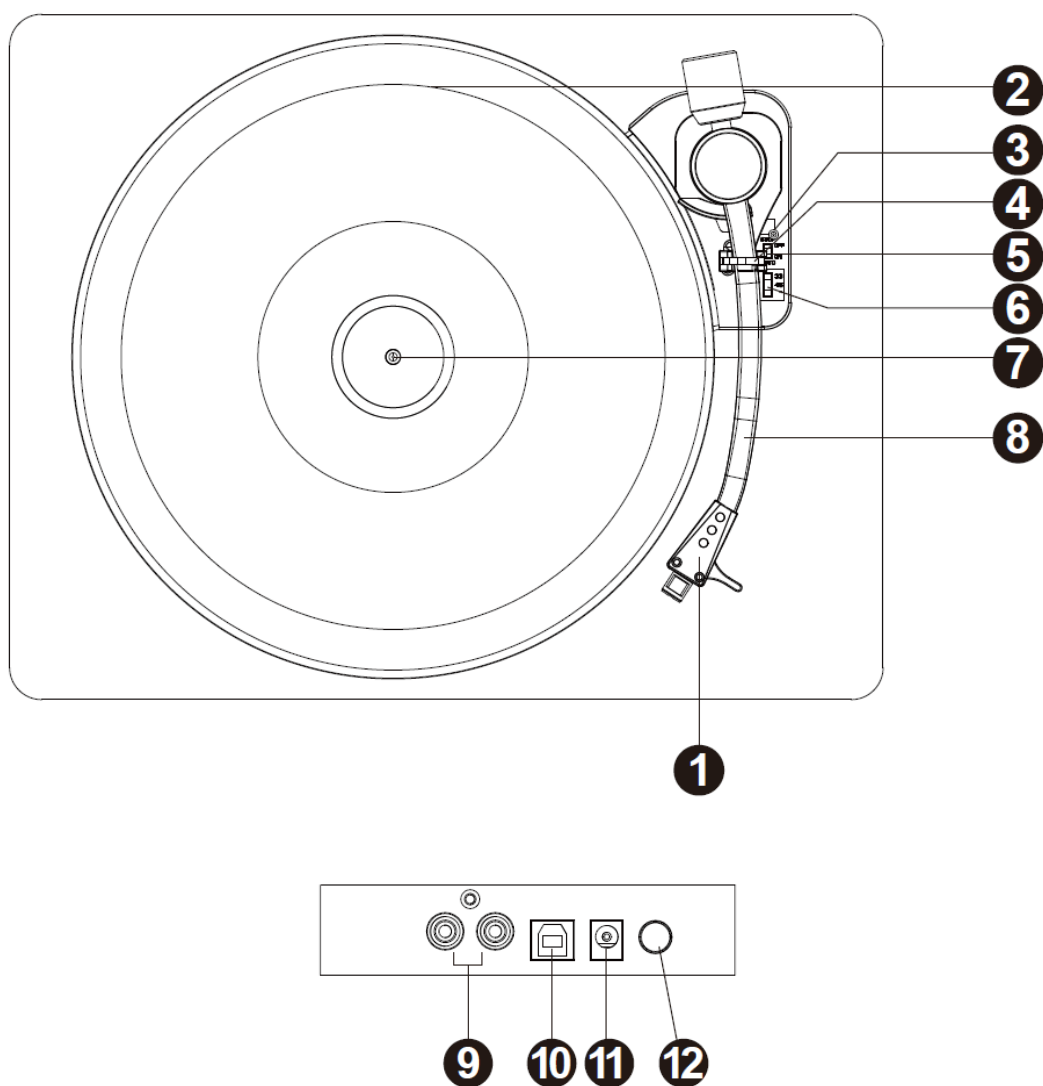

1. Tonkopf mit Tonnadel
2. Plattenteller
3. Hebel Tonarmlift
4. Tonarmsicherung
5. Schalter automatische Abschaltsteuerung
6. Drehzahlwahlschalter
7. Plattentellerspindel
8. Tonarm
9. Cinch-Ausgänge
10. USB-Buchse
11. Netzadapterbuchse
12. EIN/AUS-Taste

EINE PLATTE WIEDERGEHEN

1. Verbinden Sie den RCA-Ausgang unter Verwendung eines RCA-Kabels (nicht enthalten) mit dem externen Lautsprechersystem.
2. Nehmen Sie den Staubschutz ab.
3. Die Taste „Ein/Aus“ drücken.
4. Legen Sie eine Schallplatte auf den Plattenteller. Stellen Sie die für die Schallplatte passende Plattenteller-Drehzahl ein.
HINWEIS: Wenn Sie Singles (45-U/min-Schallplatten) und/oder Schallplatten mit großem Mittelloch wiedergehen möchten, dann verwenden Sie einen Puck (45-U/min-Adapter).

Entfernen Sie anschließend den Nadelschutz vom Tonkopf. Entriegeln Sie danach die Tonarmsicherung der Tonarmhalterung. Drücken Sie den Hebel Tonarmlift nach hinten, wird der Tonarm sanft angehoben. Bewegen Sie nun den Tonarm zu der gewünschten Stelle über der Schallplatte. Wenn der Schalter der automatischen Abschaltsteuerung auf ON steht, dann beginnt sich der Plattenteller zu drehen, wenn der Tonarm in Richtung Schallplatte bewegt wird. Lassen Sie den Tonkopf auf der Schallplatte aufsetzen, indem Sie den Hebel Tonarmlift nach vorn drücken. Danach beginnt die Wiedergabe der Schallplatte.

Wenn die Schallplatte bis zu Ende wiedergegeben wurde und der Schalter der automatischen Abschaltsteuerung auf ON steht, dann stoppt die Schallplatte automatisch. Wenn jedoch der Schalter der automatischen Abschaltsteuerung auf OFF steht, dann stoppt die Schallplatte NICHT automatisch, wenn diese bis zu Ende wiedergegeben wurde. In diesem Fall müssen Sie den Hebel Tonarmlift nach hinten drücken, um den Tonarm anzuheben und diesen zurück zur Tonarmhalterung zu bewegen. Schalten Sie danach den Plattenspieler aus, um die Drehung des Plattentellers zu beenden.

Anmerkung: Die AUTOMATISCHE ABSCHALTUNG kann für die meisten Schallplatten mit 33 U/min eingesetzt werden. Bei einigen wenigen Schallplatten jedoch kommt es zur Abschaltung, obwohl das Ende noch gar nicht erreicht wurde oder es kommt nicht zur Abschaltung, obwohl das Ende erreicht wurde, wenn die AUTOMATISCHE ABSCHALTUNG EINGESCHALTET ist.

SCHALLPLATTEN AUF EINEN PC (WINDOWS) ÜBERSPIELEN





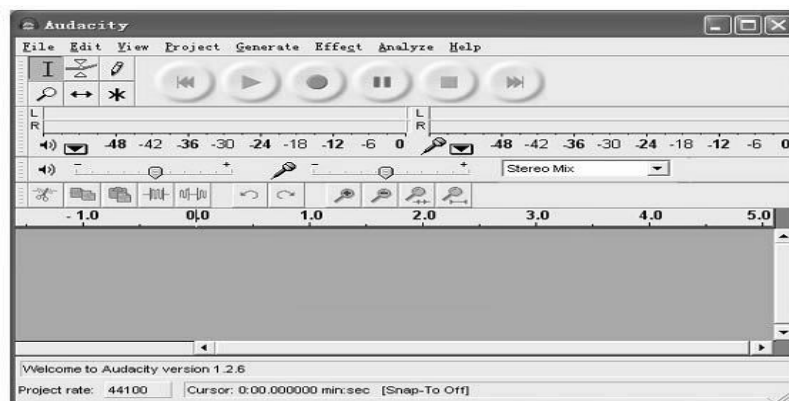

1. Setup
Schließen Sie das USB-Kabel an Ihren Plattenspieler und Computer an. Es ist kein zusätzlicher Treiber erforderlich
2. Audacity installieren
Legen Sie die Installations-CD ein. Der Computer startet das Programm automatisch. Folgen Sie den Anleitungen, um die Installation durchzuführen.

Falls Ihr Computer das Programm nicht automatisch startet, klicken Sie auf das Menü „Start“ (Start), wählen Sie „Run“ (Starten), wählen Sie die im PC eingelegte CD aus und starten Sie die Datei „Setup.exe“.

- Audacity starten
Doppelklicken Sie auf das Programm Audacity; an Ihrem Computer wird das Programminterface geöffnet.



- Toolbar für die Wiedergabesteuerung
Audacity öffnet eine Toolbar, mit der Sie Ihre Aufnahmen bearbeiten und verwalten können.

Taste	Funktion
	Navigiert den Cursor zum Beginn des Projekts.
	Startet die Projektwiedergabe ab der Position des Cursors. Zum Anhören von Audioinhalten Ihres Projekts.
	Drücken Sie die Aufnahme-Taste, um einen neuen Titel vom Eingabegerät des Computers aufzunehmen.
	Wiedergabe oder Aufnahme unterbrechen. Erneut drücken, um Wiedergabe fortzusetzen.
	Wiedergabe oder Aufnahme beenden.
	Navigiert Cursor zum Ende des Projekts.

- Aufnahme abspielen
Starten Sie die Wiedergabe der aufzunehmenden Schallplatte gemäß den Anleitungen im Abschnitt „SCHALLPLATTEN ABSPIELEN“.
- Eingabe und Ausgabe einstellen
Stellen Sie die Ausgabe- und Eingabelautstärke ein.

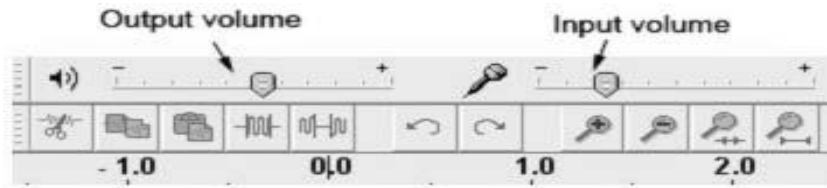

EN	DE
Output volume	Ausgabelautstärke
Input volume	Eingabelautstärke

7. Aufzeichnen

8. Wählen Sie die AUFNAHMETASTE , um die Aufnahme während der Wiedergabe der Schallplatte zu starten.

Sie müssen die Nadel an einer Position einige Sekunden vor dem Start des Titels absetzen, damit Sie die AUFNAHMETASTE am Anfang des Titels drücken können.

Starten Sie die Wiedergabe am USB-Plattenspieler. Im Bildschirm erscheint während der Aufnahme die Wellenform der Audiowiedergabe. Die Audiowiedergabe erfolgt über die Soundkarte Ihres Computers.

Kein Audio? - Kehren Sie zum Einstellungsmenü zurück und vergewissern Sie sich, dass die Option „Software Playthrough“ (Software-Durchgang) ausgewählt und die Lautstärke am Computer laut genug eingestellt ist.

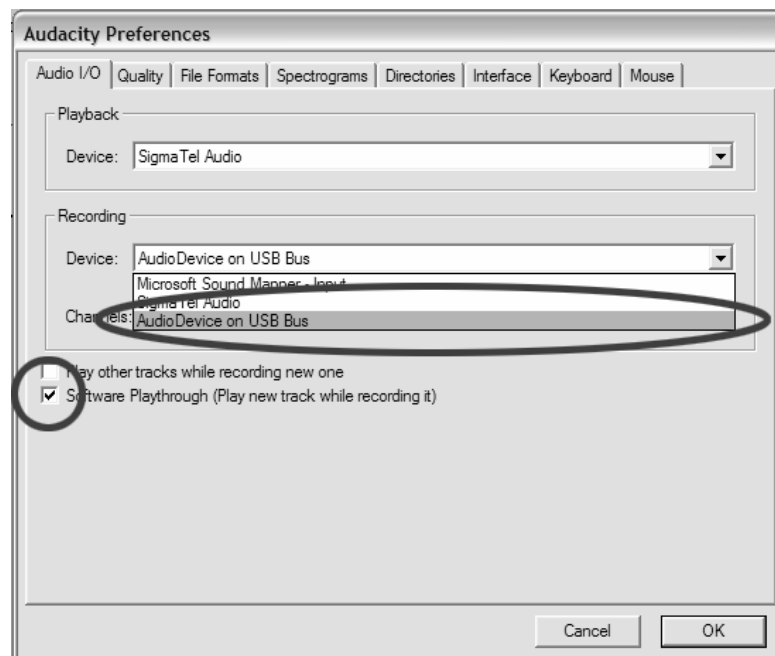



Drücken Sie die Stopp-Taste

SPEICHERN SIE NUN DIE DATEI, indem Sie auf „File“ (Datei) und anschließend auf „Save Project“ (Projekt speichern) klicken.

Wählen Sie den Zielort und den Dateinamen für das Projekt und klicken Sie auf „Save“ (Speichern).

Nach dem Abschluss der Aufnahme sollte am Bildschirm folgende Anzeige der Aufnahme erscheinen.

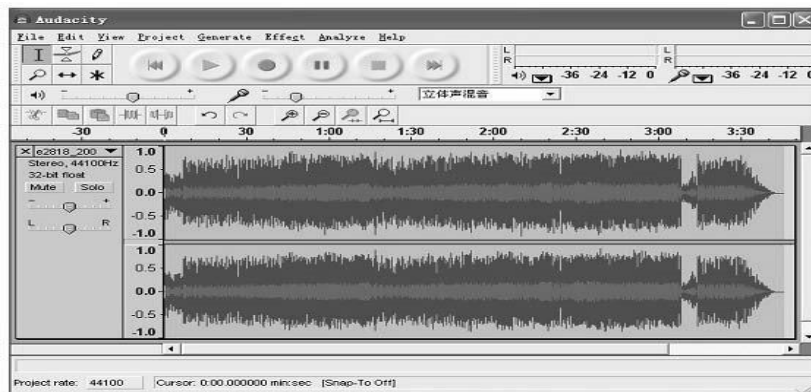

9. Aufnahme bearbeiten

Audiopegel

Wählen Sie die gesamte Aufnahme, indem Sie „Edit“ (Bearbeiten), „Select“ (Auswählen) und „All“ (Alle) anklicken.

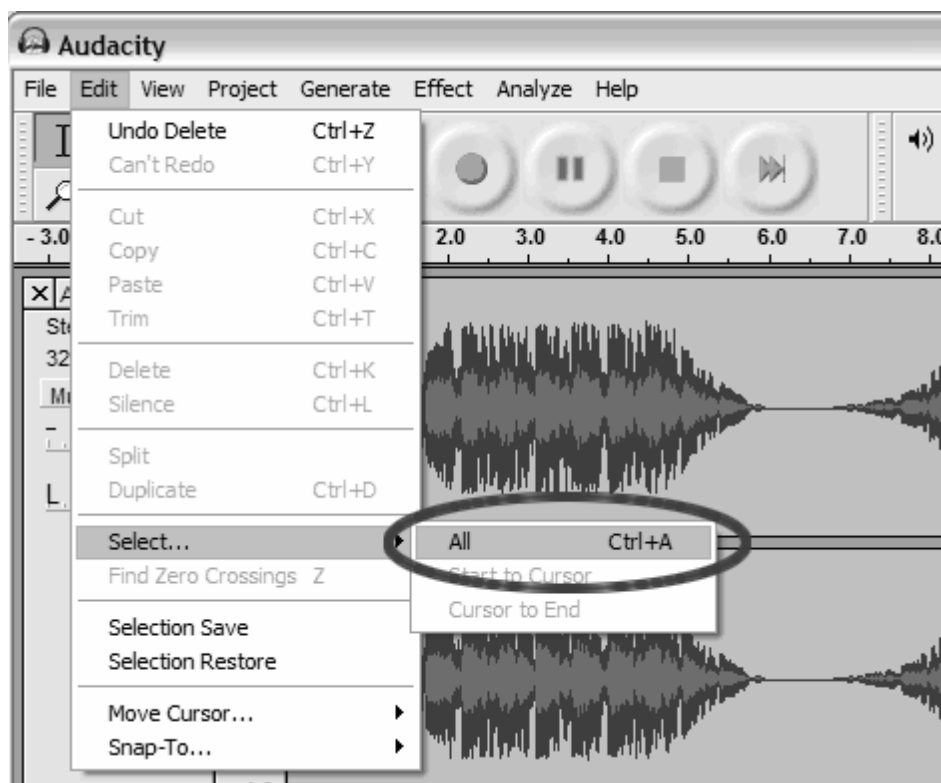

Öffnen Sie das Menü „Effect“ (Effekt) und wählen Sie dann den gewünschten Effekt aus. Das System

bietet eine Vielzahl an Effekten, die auf der Webseite von Audacity näher erläutert werden. Wenn Sie die Option „Normalize“ (Normalisieren) auswählen, korrigiert Audacity automatisch die Lautstärke der Aufnahme.

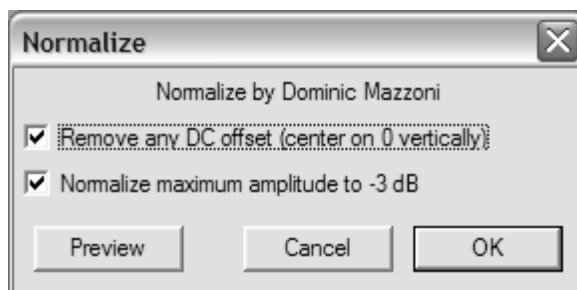
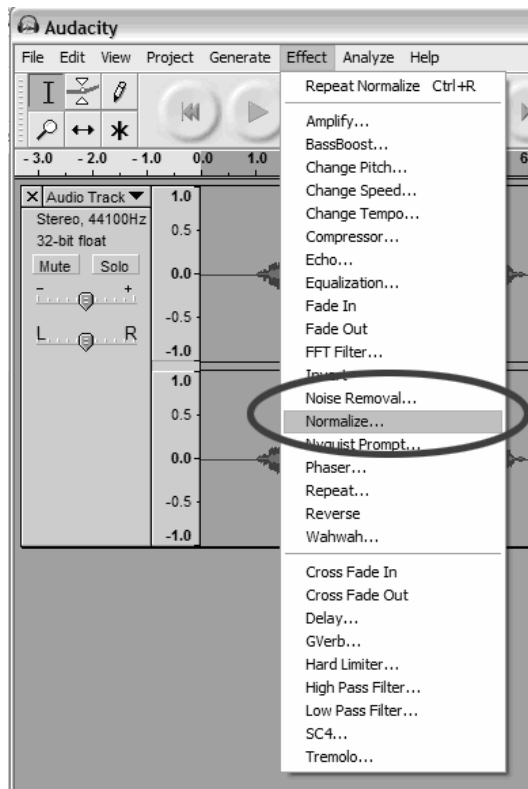

Rauschunterdrückung

Ziehen Sie Ihren Cursor über einen Bereich des Audiotitels, auf dem unerwünschte Geräusche zu hören sind. Es wird empfohlen, den Anfang oder das Ende des Titels zu verwenden, da dort keine Musik und nur Störungen vorhanden sind.

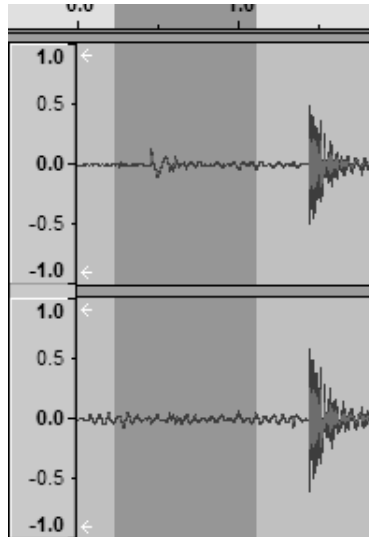

- Wählen Sie im Aufklappmenü „Effect“ (Effekt) und anschließend „Noise Removal“ (Rauschunterdrückung), um das Fenster „Noise Removal“ (Rauschunterdrückung) zu öffnen.

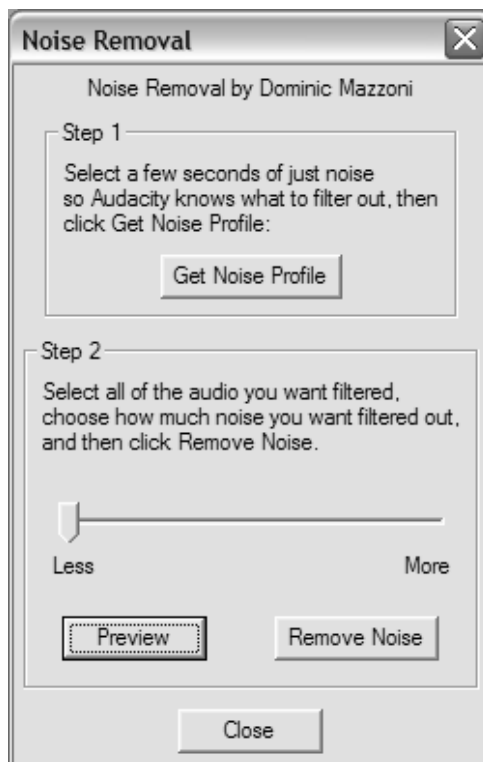



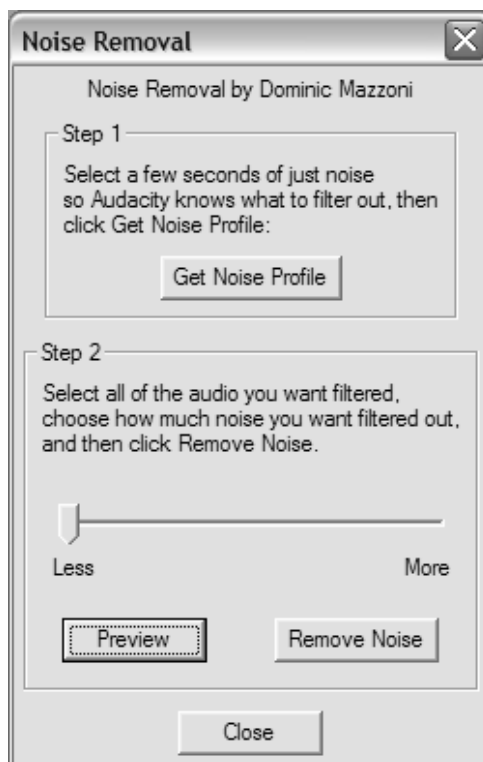





- Klicken Sie auf „Get Noise Profile“ (Rauschprofil erfassen); das Fenster wird automatisch geschlossen.
- Wählen Sie den gesamten Audiotitel, aus dem Sie Störungen entfernen möchten.
- Wählen Sie die Audiodatenmenge, die Sie filtern möchten, indem Sie den Regler im Fenster „Noise Removal“ (Rauschunterdrückung) entsprechend verschieben. Es wird empfohlen, für einen optimalen Sound die Mindestrauschunterdrückung auszuwählen. Hinweis: Sie können vor dem Löschen der Störungen die Audioinhalte anzeigen, indem Sie auf „Preview“ (Vorschau) klicken.







- Klicken Sie auf „Remove Noise“ (Störungen löschen).

Toolbar für die Bearbeitung

Taste	Funktion
 Mit der Taste Ausschneiden	entfernen Sie ausgewählte Audiodaten und legen diese im Clipboard ab.
 Mit der Taste Kopieren	kopieren Sie ausgewählte Audiodaten und legen diese im Clipboard ab, ohne sie aus dem Titel zu entfernen.
 Mit der Taste Einfügen	fügen Sie die im Clipboard abgelegten Inhalte an der mit dem Cursor ausgewählten Stelle im Titel ein.
 Mit der Taste Zuschneiden	löschen Sie den gesamten Titel außer des aktuell ausgewählten Bereichs.
 Mit der Taste Stumm	wird die aktuelle Auswahl stummgeschaltet anstatt sie vollständig aus dem Titel zu löschen.
 Mit der Taste Rückgängig	wird die zuletzt ausgeführte Funktion rückgängig gemacht.
 Mit der Taste Erneut	können rückgängig gemachte Funktionen wiederhergestellt werden.
 Mit der Taste Vergrößern	wird der angezeigte Titel vergrößert und dadurch ein kürzerer Zeitabschnitt angezeigt; Sie erhalten somit eine detailliertere Anzeige des Titels.
 Mit der Taste Verkleinern	wird die Anzeige verkleinert und ein längerer Zeitabschnitt angezeigt; Titel werden so weniger detailliert angezeigt.

 Mit der Taste Auswahl anpassen	wird der ausgewählte Audioabschnitt an die Breite des Bildschirms angepasst, um die Auswahl detaillierter anzuzeigen.
 Mit der Taste Projekt anpassen	wird das gesamte Projekt auf dem Bildschirm angezeigt.

Toolbar mit Funktionstools

Taste	Funktion
 Auswahl	Wählen Sie mit diesem Tool Abschnitte im Audiotitel, die Sie näher bearbeiten möchten.
 Briefumschlag	Mit diesem Tool können Sie einstellen, wie Titel ein- und ausgeblendet werden sollen.
 Zeichnen	Mit diesem Tool können Sie auf den Wellen der individuellen Titel entlang zeichnen.
 Zoom	Vergrößern oder verkleinern Sie die Anzeige bestimmter Audioabschnitte.
 Timeshift	Dieses Tool erlaubt Ihnen, die Position der Titel relativ zueinander im Hinblick auf die Zeit zu ändern.

Vor der Bearbeitung müssen Sie einen Abschnitt der Aufnahme auswählen, den Sie ausschneiden oder kopieren möchten. So werden Musik von einem vorhergehenden Titel oder stumme Abschnitte einer Aufnahme zwischen den Titeln entfernt.

- Verwenden Sie das Auswahl-Tool, um den Abschnitt, den Sie ausschneiden, kopieren oder einfügen möchten, auszuwählen. Falls nicht aktiviert, klicken Sie zum Aktivieren auf das Tool in der Toolbar.
- Halten Sie die linke Maus-Taste gedrückt, während Sie mit der Maus über den markierten Bereich fahren.
- Dieser Bereich ist dunkler als die umliegenden Bereiche des Clips. Obwohl Sie Bereiche markieren können, die größer sind oder außerhalb des Audioclips liegen, werden ausgeführte Funktionen nur für den tatsächlichen Clip übernommen. Die Wiedergabe funktioniert jedoch auch für die Bereiche außerhalb des Clips.
- Drücken Sie auf das Leerzeichen, um die Audioinhalte des markierten Bereichs abzuspielen.

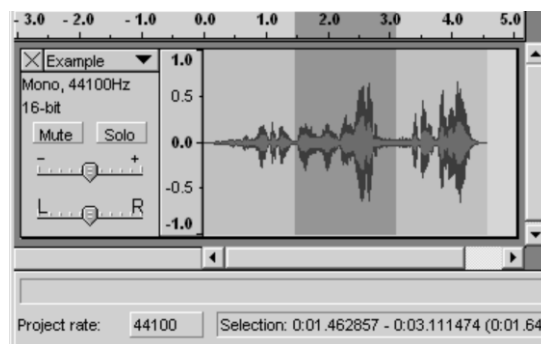

- Um Ihre Auswahl zu verlängern oder zu verkürzen, halten Sie die UMSCHALTTASTE gedrückt und klicken Sie auf den Bereich, den Sie erweitern oder verkürzen möchten.
- Klicken Sie auf den Punkt rechts neben der Mitte der aktuellen Auswahl, um die rechte Begrenzung für die neue Auswahl festzulegen.

Sie müssen nun Ihre Auswahl ausschneiden. Wählen Sie im Menü „Edit“ (Bearbeiten) die Option „Cut“ (Ausschneiden).

Vor dem Ausschneiden

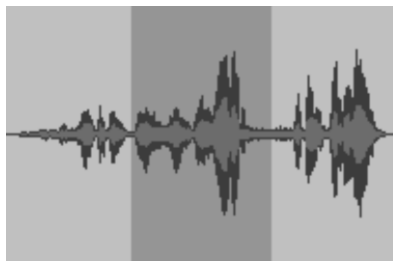

Nach dem Ausschneiden

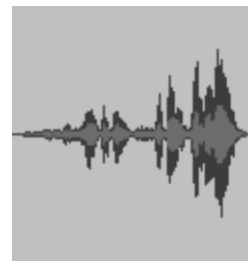

Erstellen Sie eine neue Datei und fügen Sie den Ausschnitt in die neue Datei ein.

10. Export als MP3

Um Ihre Aufnahme als MP3-Format zu exportieren, wählen Sie im Menü „File“ (Datei) die Option „Export As“ (Exportieren als). Sie müssen dann das gewünschte Format auswählen. Wählen Sie „.mp3“ als Dateierweiterung aus. Wählen Sie für den Export nicht den Desktop als Zielordner aus. Sie können nur den Ordner „My Documents“ (Meine Dokumente) auswählen. Nach dem Exportieren können Sie die Dateien beliebig verschieben.

Zusätzliche Informationen zur Software sowie detaillierte Gebrauchsanleitungen finden Sie unter <http://audacity.sourceforge.net>.

TIPPS FÜR BESSERE PLATTERSPIELERLEISTUNG

1. Seien Sie behutsam, wenn Sie den Staubschutz des Plattenspielers öffnen oder schließen. Fassen Sie ihn entweder in der Mitte oder an jeder Seite an.
2. Berühren Sie nicht die Tonnadelspitze mit den Fingern. Vermeiden Sie weiterhin das Aufsetzen der Tonnadel auf dem Plattenteller oder dem Schallplattenrand.
3. Wischen Sie den Staubschutz und das Plattenspielergehäuse behutsam mit einem weichen Lappen ab. Verwenden Sie für die Reinigung des Staubschutzes und des Plattenspielers nur eine minimale Menge eines milden Reinigungsmittels.
4. Verwenden Sie auf keinen Fall für irgendeines der Plattenspieler Teile scharfe Chemikalien oder Lösungsmittel.

Netzteiladapter

Hersteller: SHENZHEN SHI GUANGKAIYUAN TECHNOLOGY., LTD.

Modellnummer: GKYP0100120EU1

Verwenden Sie nur den originalen AC-Adapter

Verwenden Sie nur die im Handbuch angegebene Stromversorgung

Lenco	
Plattenteller	L-30/L-101
Antriebsart	Riemenantrieb Auto-Stopp
Antriebsmotor	Gleichstrommotor
Umdrehungen	33 1/3 U/min, 45 U/min
Gleichlaufschwankung	< 0,35 %
Plattenteller	300 mm
Tonabnehmer	
Ausführung	Chuden MG-2590 MM
Tonnadel	0,6 mil
Empfohlene Auflagekraft	2,5 – 3,5 g
Ausgangsleistung	2,4 mV ± 3 db
Frequenzgang	-1,5 ± 6 db (10 kHz)
Kanaltrennung	16 db (1 kHz)
Signal-Rauschabstand (S/N)	40 dB
Allgemeines	
NETZTEIL	Eingang 100 – 240 V AC / 50/60 Hz/0,5 A
	Ausgang 12 V DC/1000 mA
PRODUKT	12 V DC/200 mA
Audioausgang (LINE OUT)	400 – 600 mV
Leistungsaufnahme	2,4 W
Abmessung	410 x 330 x 116 mm
Eigengewicht	Angenähert 3,1 kg

Garantie

Lenco bietet Leistungen und Garantien im Einklang mit Europäischem Recht. Im Falle von Reparaturen (sowohl während als auch nach Ablauf der Garantiezeit) sollten Sie deshalb Ihren Einzelhändler kontaktieren.

Wichtiger Hinweis: Es ist nicht möglich, Geräte für Reparaturen direkt an Lenco zu schicken.

Wichtiger Hinweis: Falls dieses Gerät von einem nicht autorisierten Kundendienst geöffnet oder darauf zugegriffen wird, erlischt die Garantie.

Dieses Gerät ist nicht für professionelle Zwecke geeignet. Falls das Gerät für professionelle Zwecke eingesetzt wird, erlöschen alle Garantieverpflichtungen seitens des Herstellers.

Haftungsausschluss

Aktualisierungen der Firmware und/oder Hardware-Komponenten werden regelmäßig durchgeführt. Daher können einige der Anweisungen, Spezifikationen und Abbildungen in dieser Dokumentation von Ihrer individuellen Situation abweichen. Alle in diesem Handbuch beschriebenen Elemente dienen nur zur Illustration und treffen auf Ihre individuelle Situation möglicherweise nicht zu. Aus der in diesem Handbuch getätigten Beschreibung können keine Rechtsansprüche oder Leistungsanforderungen geltend gemacht werden.

Entsorgung des Altgeräts



Dieses Symbol zeigt an, dass das entsprechende Produkt oder dessen Batterie in Europa nicht mit dem normalen Hausmüll entsorgt werden darf. Um die ordnungsgemäße Abfallbehandlung des Produkts und dessen Batterie zu gewährleisten, müssen diese im Einklang mit allen anwendbaren örtlichen Vorschriften zur Entsorgung von Elektrogeräten und Batterien entsorgt werden. Dabei helfen Sie, natürliche Ressourcen zu schonen und Umweltschutzstandards zur Verwertung und Entsorgung von Altgeräten aufrecht zu halten (Waste Electrical and Electronic Equipment Directive).

CE-Kennzeichen



Produkte mit der CE Kennzeichnung entsprechen der EMV-Richtlinie (2014/30/EU) und der Niederspannungsrichtlinie (2014/35/EU), herausgegeben von der Kommission der Europäischen Gemeinschaft.

Lenco Benelux BV, Thermiekstraat 1a, 6361 HB Nuth, Die Niederlande, erklärt hiermit, dass dieses Produkt den grundlegenden Anforderungen.

Die Konformitätserklärung ist erhältlich unter techdoc@lenco.com

9. Service

Besuchen Sie bitte für weitere Informationen und unseren Kundendienst unsere Homepage www.lenco.com

Lenco Benelux BV, Thermiekstraat 1a, 6361 HB Nuth, The Netherlands.

ATTENTION :

L'utilisation de commandes ou de réglages ou l'exécution de procédures autres que ceux spécifiés dans ce manuel peut entraîner une exposition à des rayonnements dangereux.

Cet appareil ne doit pas être réglé ou réparé par quiconque d'autre que du personnel qualifié.

PRÉCAUTIONS AVANT UTILISATION

GARDEZ CES INSTRUCTIONS À L'ESPRIT :

1. N'utilisez pas cet appareil près de l'eau.
2. Nettoyez-le uniquement avec un chiffon doux légèrement humide.
3. Ne couvrez pas et n'obturez pas les ouvertures de ventilation. Lorsque vous placez l'appareil sur une étagère, laissez 5 cm (2") d'espace libre tout autour de l'appareil.
4. Installez-le conformément au mode d'emploi fourni.
5. Ne marchez pas sur l'adaptateur secteur ou ne le coincez pas. Faites très attention, en particulier près des fiches et du point de sortie du câble. Ne placez pas d'objets lourds sur l'adaptateur secteur, car ils pourraient l'endommager. Gardez l'appareil hors de portée des enfants ! Ils pourraient se blesser gravement s'ils jouent avec le câble d'alimentation.
6. Débranchez cet appareil pendant les orages ou lorsqu'il n'est pas utilisé pendant une longue durée.
7. Gardez l'appareil à l'écart des sources de chaleur comme les radiateurs, chauffages, fours, bougies et autres produits générant de la chaleur.
8. Évitez d'utiliser l'appareil à proximité de champs magnétiques puissants.
9. Des décharges électrostatiques peuvent perturber le fonctionnement normal de cet appareil. Quand cela se passe, il suffit de réinitialiser et de redémarrer l'appareil en suivant le manuel d'instructions. Pendant le transfert du fichier, manipulez l'appareil avec précaution et faites-le fonctionner dans un environnement sans électricité statique.
10. Mise en garde ! N'introduisez jamais un objet dans l'appareil par les ouvertures et les fentes de ventilation. Étant donné que des tensions élevées sont présentes à l'intérieur du produit, l'insertion d'un objet peut entraîner un choc électrique et/ou court-circuiter les composants internes. Pour les mêmes raisons, ne versez pas de l'eau ou un liquide sur le produit.
11. Ne l'utilisez pas dans des endroits humides tels qu'une salle de bain, une cuisine pleine de vapeur ou à proximité d'une piscine.
12. N'utilisez pas cet appareil lorsque de la condensation est possible.
13. Bien que ce dispositif soit fabriqué avec le plus grand soin et contrôlé à plusieurs reprises avant de quitter l'usine, il est toujours possible que des problèmes se produisent, comme avec tous les appareils électriques. Si l'appareil émet de la fumée, une accumulation de chaleur excessive ou un phénomène inattendu, débranchez immédiatement la fiche d'alimentation du secteur.
14. Une ventilation suffisante de l'appareil doit être toujours assurée !
15. Cet appareil doit fonctionner avec la source d'alimentation indiquée sur la plaque signalétique. Si vous n'êtes pas sûr du type d'alimentation utilisé chez vous, consultez votre revendeur ou le fournisseur d'électricité local.
16. La prise secteur doit être installée près de l'appareil et doit être facilement accessible.
17. Ne surchargez pas les prises secteur ou les prolongateurs. Une surcharge peut entraîner un incendie ou une électrocution.
18. Les appareils à la norme de construction de classe 1 doivent être branchés à une prise de courant disposant d'une connexion protectrice à la terre.
19. Les appareils à la norme de construction de classe 2 ne nécessitent pas de connexion à la terre.
20. Tenez-le à l'abri des rongeurs. Les rongeurs adorent mordre les cordons d'alimentation.
21. Tirez toujours sur la fiche pour débrancher le cordon de la prise secteur. Ne tirez pas sur le cordon d'alimentation. Cela pourrait provoquer un court-circuit.
22. Évitez de placer l'appareil sur des surfaces sujettes aux vibrations ou aux chocs.
23. Pour protéger l'appareil en cas d'orage, débranchez le cordon d'alimentation secteur.
24. Si l'appareil n'est pas utilisé pendant une période prolongée, débranchez l'adaptateur du secteur pour des raisons de sécurité.

25. Pour nettoyer l'appareil, servez-vous d'un chiffon doux et sec. N'utilisez pas de solvant ni d'autre liquide à base de pétrole. Pour enlever les taches importantes, vous pouvez vous servir d'un chiffon humide imbibé d'une solution de détergent diluée.
 26. Le fournisseur n'est pas responsable des dommages ou pertes de données causés par un dysfonctionnement, une utilisation abusive, une modification de l'appareil ou un remplacement des piles.
 27. N'interrompez pas la connexion lorsque l'appareil formate ou transfère des fichiers. Sinon, les données pourraient être endommagées ou perdues.
 28. La clé USB doit être branchée directement sur l'appareil. N'utilisez pas un câble d'extension USB, car cela peut causer des interférences entraînant des pertes de données.
 29. L'appareil ne doit pas être exposé à des écoulements ou des éclaboussures et aucun objet contenant un liquide, tel qu'un vase, ne doit être posé sur ou près de l'appareil.
 30. Pour que l'alimentation soit parfaitement déconnectée, la fiche d'alimentation de l'appareil doit être débranchée de la prise secteur.
 31. La fiche de l'appareil ne doit pas être obstruée ou doit être facilement accessible pendant l'utilisation.
 32. Les batterie ne doit pas être exposée à une chaleur excessive telle que la lumière du soleil, des flammes, etc.
 33. Laissez un espace de 10 cm tout autour de l'appareil pour assurer une ventilation suffisante.
 34. L'aération ne doit pas être bloquée en obstruant les orifices d'aération avec des objets tels que des journaux, des nappes, des rideaux, etc.
 35. Ne posez pas de source de flamme nue, telle qu'une bougie allumée, sur l'appareil.
 36. Veuillez prendre en considération les aspects environnementales lors de la mise au rebut de la batterie.
 37. L'appareil doit être utilisé uniquement sous des conditions climatiques modérées, évitez un environnement extrêmement froid ou chaud.
 38. La plaque signalétique se situe sous l'appareil.
 39. Cet appareil n'est pas destiné à être utilisé par des personnes (enfants compris) souffrant de handicaps physiques, sensoriels ou mentaux, ou manquant d'expérience et de connaissances, sauf si elles sont sous surveillance ou ont reçu des instructions sur l'utilisation correcte de l'appareil par la personne qui est responsable de leur sécurité.
 40. Cet appareil est réservé à un usage privé, et non pas à un usage commercial ni industriel.
 41. Vérifiez que l'appareil est en position stable. La garantie ne couvre pas les dégâts occasionnés par l'utilisation de cet appareil en position instable ou par la non-observation de tout autre avertissement ou précaution contenus dans ce mode d'emploi.
 42. Ne retirez jamais le boîtier de l'appareil.
 43. Ne placez jamais cet appareil sur un autre appareil électrique.
 44. N'utilisez et ne rangez pas ce produit au soleil, à la chaleur, à la poussière ou à des vibrations excessives.
 45. N'utilisez pas d'eau ou d'autres liquides pour nettoyer ce produit.
 46. Ne bloquez ni ne recouvrez les fentes et orifices de ce produit.
 47. N'insérez pas de corps étrangers dans les fentes ni dans les trous du produit.
 48. Ne laissez pas les sacs en plastique à la portée des enfants.
 49. Vérifiez que la tension figurant sur la plaque signalétique de votre appareil correspond à celle de votre secteur (la plaque signalétique se situe à l'arrière de l'appareil).
 50. Protégez le cordon d'alimentation (personne ne doit marcher dessus et il ne doit pas être pincé en particulier au niveau des prises), les prises de courant et le point où les prises sortent de l'appareil.
 51. Utilisez uniquement les accessoires recommandés par le fabricant.
 52. Confiez l'entretien et les réparations à un personnel qualifié. Une réparation est nécessaire lorsque l'appareil a été endommagé d'une quelconque façon telle qu'un cordon d'alimentation ou une prise endommagés, lorsqu'un liquide a été renversé ou des objets ont été introduits dans l'appareil, lorsque l'appareil a été exposé à la pluie ou à l'humidité, lorsqu'il ne fonctionne pas correctement ou lorsque l'appareil est tombé.
 53. N'utilisez pas un cordon ou une fiche d'alimentation endommagé ni une prise desserrée. Vous risqueriez de causer un incendie ou une décharge électrique.
- Une exposition prolongée aux sons puissants des lecteurs personnels de musique peut entraîner une perte temporaire ou permanente de l'ouïe.

INSTALLATION

- Déballez toutes les pièces et enlevez le matériau de protection.
- Ne connectez pas l'unité au secteur avant d'avoir vérifié la tension du secteur et avant que toutes les autres connexions n'aient été effectuées.
- Ne couvrez pas les orifices de ventilation et assurez-vous qu'un espace de plusieurs centimètres est présent autour de l'appareil aux fins de l'aération.

AVANT UTILISATION

1. Choisissez un lieu sûr et évitez de placer l'appareil au soleil ou à proximité d'une source de chaleur.
2. Évitez les environnements sujets aux vibrations, très poussiéreux, froids ou humides.
3. En raison du risque d'électrocution, ne démontez pas le couvercle. Si un objet étranger pénètre par accident dans l'appareil, contactez votre distributeur local.
4. Ne tentez pas de nettoyer l'appareil avec des solvants chimiques, car cela pourrait endommager la finition. Il est recommandé d'utiliser un chiffon propre et sec pour le nettoyage.
5. Gardez ce mode d'emploi, car vous pourriez avoir besoin de le relire.

PIÈCES DU TOURNE-DISQUE :

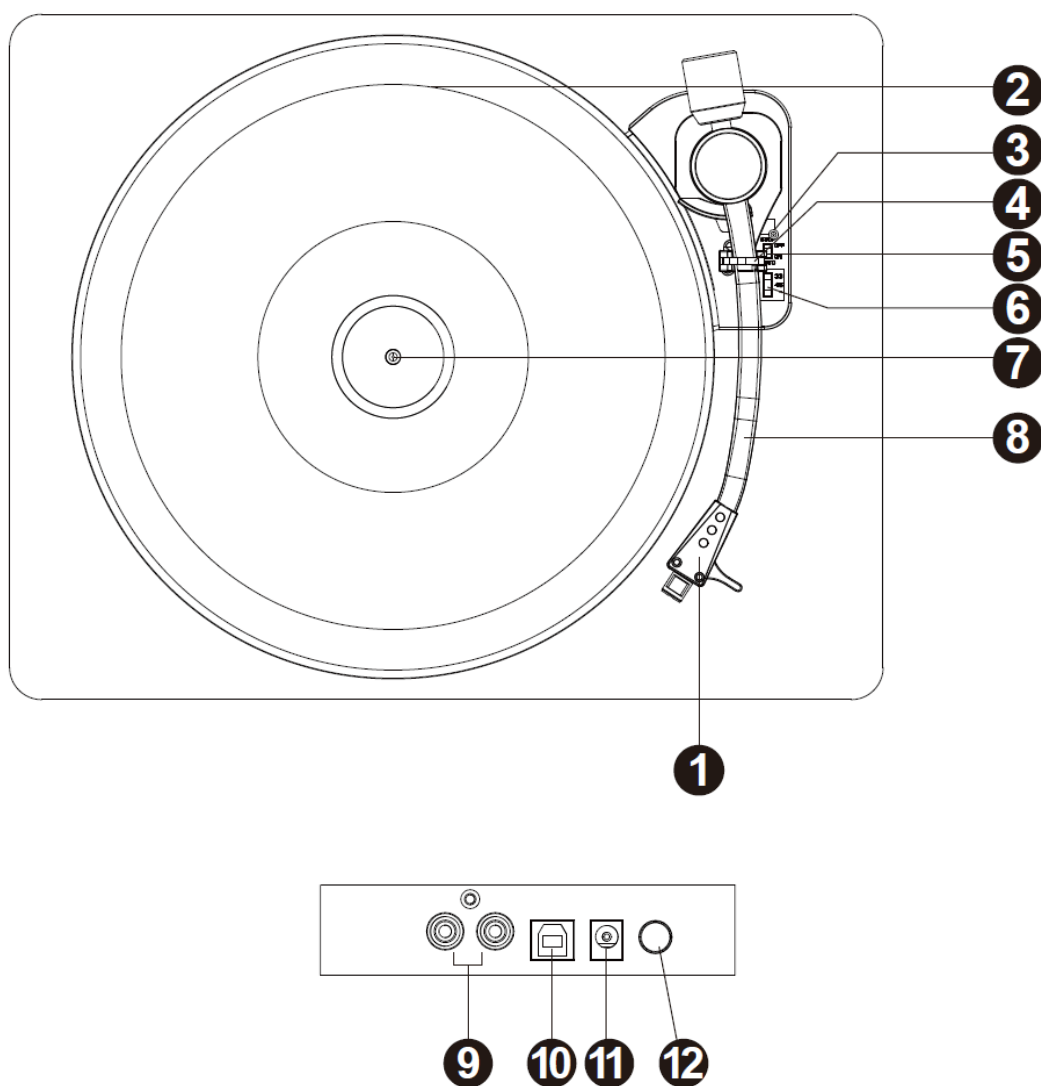

1. Cellule de lecture
2. Diamètre de disque
3. Levier de levage
4. Vérouillage du bras du tourne-disque
5. Interrupteur de commande d'arrêt automatique
6. Sélecteur de vitesse
7. Axe
8. Bras du tourne-disque
9. Prise de sortie RCA
10. Port USB
11. Prise de l'adaptateur d'alimentation
12. Bouton marche/arrêt

ÉCOUTER UN DISQUE

1. Branchez la prise de sortie RCA au système d'enceinte externe grâce au câble RCA (non inclus).
2. Soulevez le couvercle poussière.
3. Appuyez sur le bouton marche/arrêt.
4. Placez un disque sur le plateau du tourne-disque et réglez la vitesse du lecteur afin qu'elle corresponde à celle du disque.

Remarque : en lisant un single (45 tours) ou des disques avec un grand trou central, utilisez l'adaptateur de 45 tours.

Enlevez le couvercle de protection de la cartouche de la pointe de lecture et débloquez le maintien du bras de lecture qui est de son support. Poussez le levier de levage vers l'arrière et le bras de lecture se lèvera délicatement. Déplacez soigneusement le bras de lecture pour le mettre dans la position voulue sur le disque et le plateau du tourne-disque commencera à tourner quand le bras est rapproché si l'interrupteur de commande d'arrêt automatique est réglé sur ON. Relâchez le bras de lecture sur le tourne-disque en poussant le levier de levage vers l'avant et le disque vinyle commencera à se lire.

Si l'interrupteur de commande d'arrêt automatique est mis sur ON, le disque s'arrêtera automatiquement quand il sera fini. Si l'interrupteur de commande d'arrêt automatique est mis sur OFF, le disque ne s'arrêtera PAS automatiquement quand il sera fini, vous devrez pousser le levier de levage vers l'arrière pour soulever le bras de lecture et le remettre en place dans son support puis couper l'alimentation pour que le tourne-disque arrête de tourner.

Remarque : La fonction ARRÊT AUTO s'applique à la plupart des disques vinyle 33 tours. Cependant, pour quelques rares disques vinyle, il s'arrêtera quand il n'arrive pas à la fin ou il s'arrête en arrivant à la fin quand la fonction ARRÊT AUTO est activée.

ENREGISTREZ VOTRE VINYLE SUR VOTRE PC WINDOWS

1. Configuration
Branchez le câble USB à votre tourne-disque et à votre ordinateur. Aucun pilote supplémentaire n'est nécessaire.
2. Installation d'Audacity
Insérez le CD d'installation. Votre ordinateur exécutera automatiquement le programme. Suivez les instructions pour réaliser l'installation.

Si votre ordinateur ne l'exécute pas automatiquement, cliquez sur le menu « Start » (Démarrer), sélectionnez « Run » (Exécuter) et choisissez le CD situé sur votre ordinateur et exécutez « Setup.exe ».





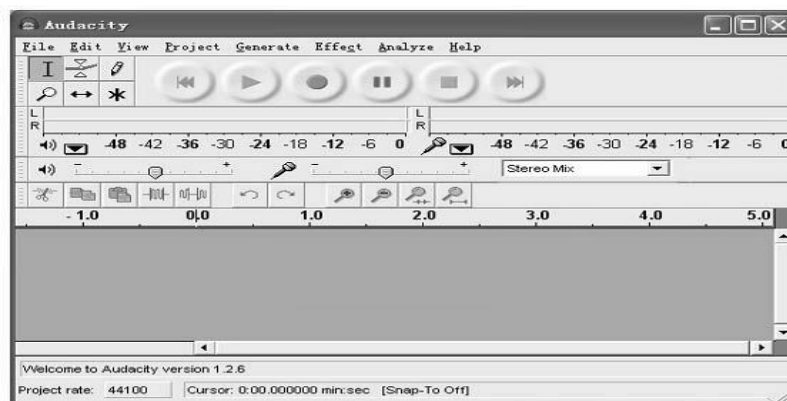

3. Exécution du programme Audacity

Double-cliquez sur le programme Audacity et la fenêtre de l'interface d'Audacity s'affichera sur l'écran de votre ordinateur.



4. Barre d'outil de commande de lecture

Audacity affichera une barre d'outils de commande vous permettant de modifier et de gérer vos enregistrements.

Touche	Action
	Déplace le curseur au début du projet.
	Lit votre projet à partir de la position du curseur. Pour écouter l'audio dans votre projet.
	Un appui sur le bouton enregistrement enregistre une nouvelle piste à partir du périphérique d'entrée de son de votre ordinateur.
	pause, lecture ou enregistrement. Rappuyez pour reprendre la lecture.
	Arrête la lecture ou l'enregistrement.
	Déplace le curseur à la fin du projet.

5. Lecture de votre disque

Lisez le disque que vous voulez enregistrer en suivant la procédure décrite dans la section « ÉCOUTER UN DISQUE »

6. Réglage de l'entrée et de la sortie

Régalez le volume d'entrée et de sortie.

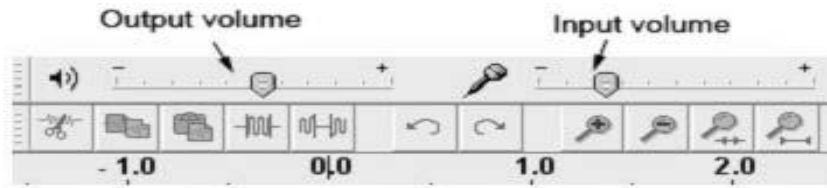

EN	FR
Output volume	Volume de sortie
Input volume	Volume d'entrée

7. Enregistrement

8. Sélectionnez la touche ENREGISTREMENT  pour débuter l'enregistrement pendant que votre disque se lit.

Il faudra positionner la tête de lecture sur le disque pendant quelques secondes avant que la piste ne démarre, afin de pouvoir sélectionner la touche ENREGISTREMENT au début de votre piste.

Débutez la lecture sur le tourne-disque USB. Vous verrez la forme d'onde de l'audio sur l'écran au cours de l'enregistrement. Vous entendrez le son émis par la sortie de la carte son de votre ordinateur.

Pas de son ? - Revenez dans le menu des préférences et vérifiez que « Software Playthrough » (lecture logicielle) est sélectionné et que le volume des enceintes est suffisamment élevé sur votre ordinateur.

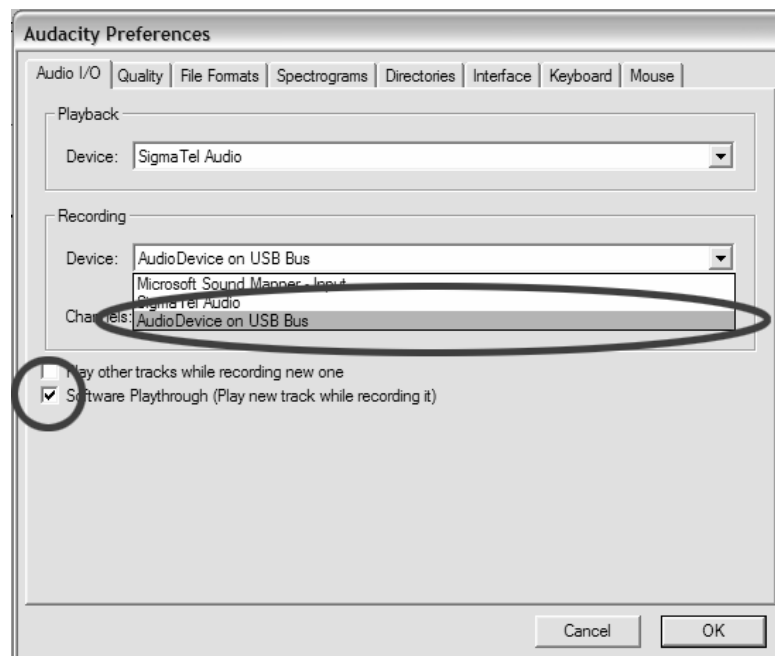

Appuyez sur Arrêt 

SAUVEGARDEZ VOTRE FICHER MAINTENANT en cliquant sur « File » (Fichier) puis « Save Project » (Sauvegarder projet).

Sélectionnez la destination et un nom de fichier pour le projet, puis cliquez sur « Save » (Sauvegarder).

Une fois que l'enregistrement est terminé, l'écran devrait afficher votre enregistrement comme ci-dessous.

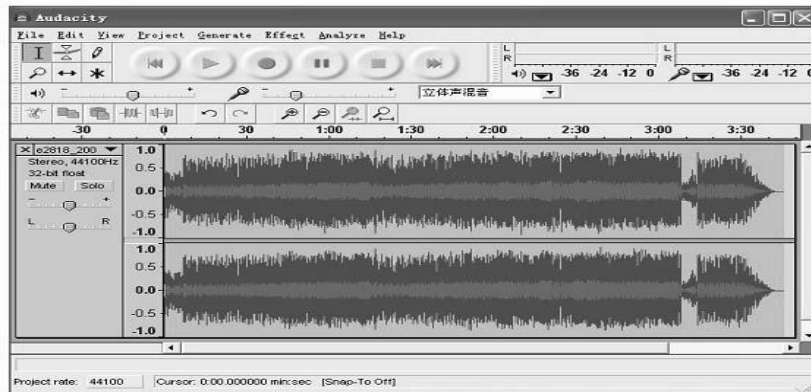

9. Modification de votre enregistrement

Niveaux audio

Sélectionnez tout votre enregistrement en choisissant « Edit » (Modifier), puis « Select... » (Sélectionner...), puis cliquez sur « All » (Tout).

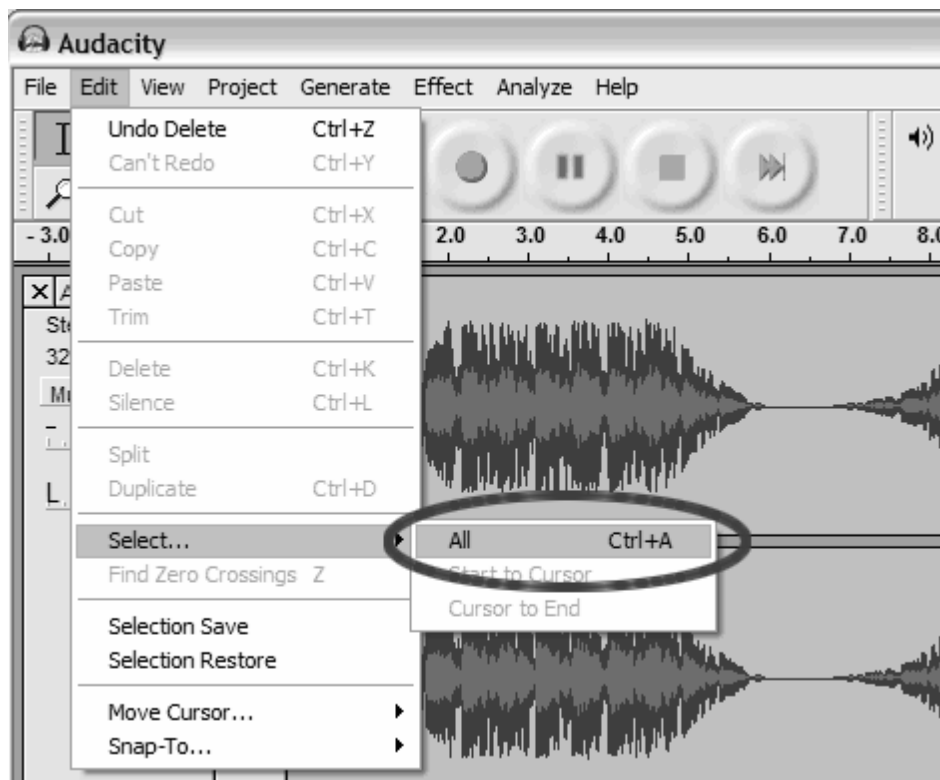

Sélectionnez le menu « Effect » (Effet) et choisissez l'effet voulu. Il y a divers types d'effets qui sont décrit plus en détail sur le site web d'Audacity.

Sélectionnez « Normalize » (Normaliser) si vous souhaitez qu'Audacity corrige automatiquement le volume sur l'enregistrement.

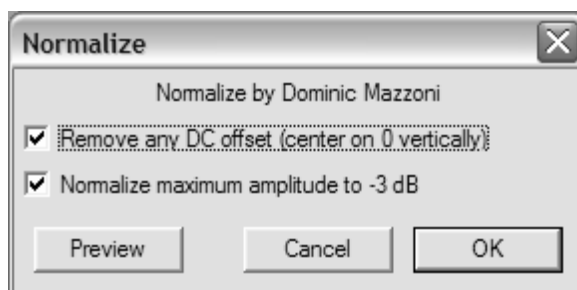
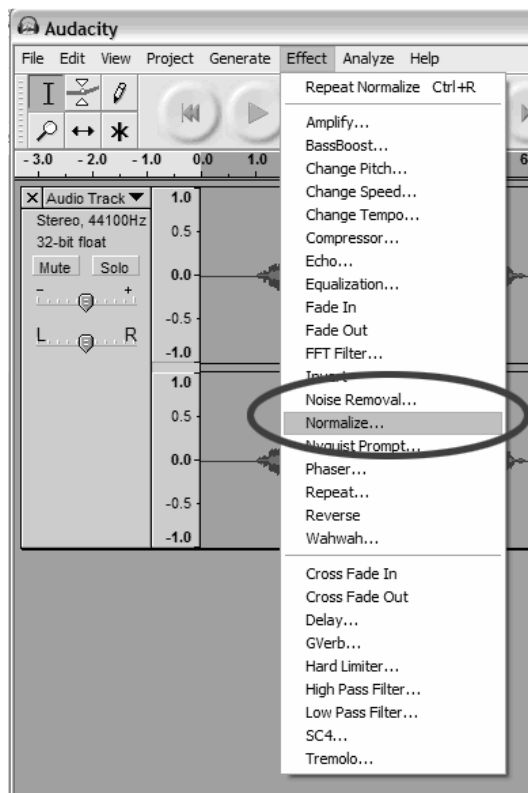

Noise Reduction (Réduction du bruit)

Glissez le curseur sur une portion de la piste audio qui contient un bruit indésirable. Nous recommandons d'utiliser le début ou la fin d'une piste où il n'y a pas de musique et uniquement de bruit.

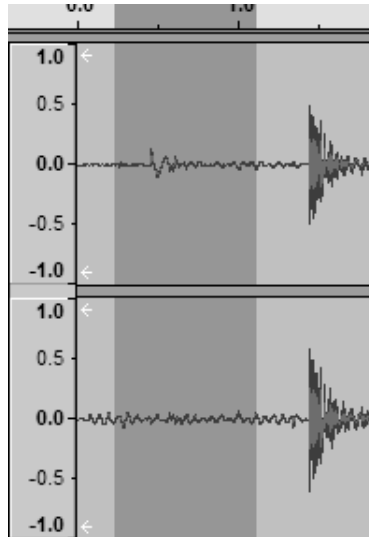

- Sélectionnez « Effect » (Effet) puis « Noise Removal » (Réduction du bruit) dans le menu déroulant afin d'afficher la fenêtre « Noise Removal Window » (Réduction du bruit).

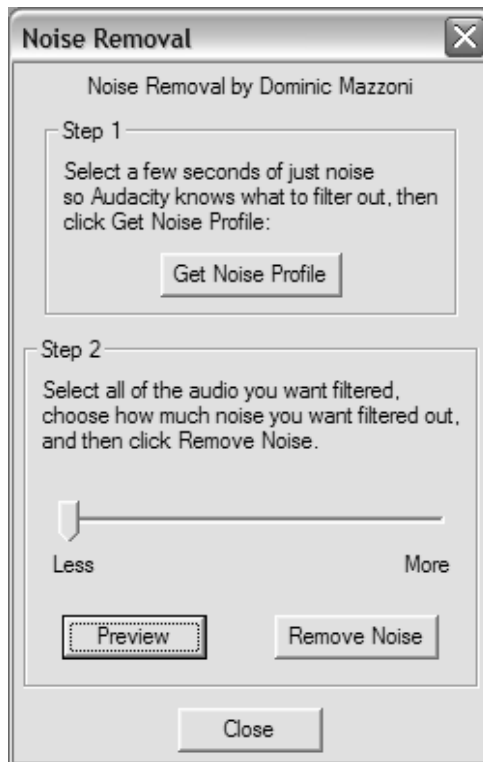



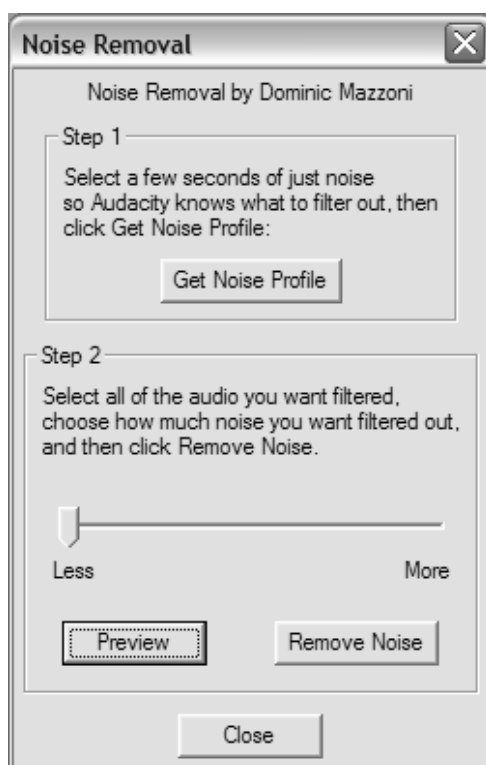







- Cliquez sur « Get Noise Profile » (Prendre le profil du bruit) et la fenêtre se fermera automatiquement.
- Sélectionnez toute la piste audio sur laquelle vous voulez réduire le bruit.
- Réglez la quantité de son à filtrer en glissant le curseur dans la fenêtre « Noise Removal Window » (Réduction du bruit). Nous recommandons d'utiliser la réduction de bruit minimum pour obtenir un son optimal. Remarque : vous pouvez prévisualiser l'audio avant de réduire le bruit en cliquant sur « Preview » (Prévisualiser).







- Cliquez sur « Remove Noise » (Réduire le bruit).

La barre de modification

Touche	Action
 Le bouton Cut (Couper)	Supprime les données audio sélectionnées et les place dans le presse-papier.
 Le bouton Copy (Copier)	Copie les données audio sélectionnées dans le presse-papiers sans les enlever de la piste.
 Le bouton Paste (Coller)	Colle ce qui est dans le presse-papier sur la piste à la position du curseur de sélection.
 Le bouton Trim (Découper)	Supprime toute la piste sauf la sélection en cours.
 Le bouton Silence (Sourdine)	Remplace la sélection en cours par du silence au lieu de l'enlever complètement.
 Le bouton Undo (Annuler)	Annule la dernière commande de modification effectuée.
 Le bouton Redo (Refaire)	Refait toute commande de modification qui vient d'être annulée.
 Le bouton Zoom In (Zoom avant)	Zoom sur les pistes affichées en affichant moins de temps et en donnant une vue plus détaillée de la piste.
 Le bouton Zoom Out (Zoom arrière)	Fait un zoom arrière, en affichant davantage de temps et une vue moins détaillée des pistes.
 Le bouton Fit Selection (Ajuster à la sélection)	Fait rentrer l'audio sélectionné dans la largeur de la fenêtre afin d'afficher la sélection plus en détail.
 Le bouton Fit Project (Afficher le projet)	Affiche tout le projet dans un seul écran.

La barre d'outils

Touche	Action
 L'outil de sélection	Pour sélectionner des sections d'une piste audio sur lesquelles travailler.
 L'outil de niveau (enveloppe)	Cet outil vous permet de choisir le fondu en entrée et le fondu en sortie des pistes.
 L'outil de retouche	Vous permet de retoucher les formes d'onde de pistes individuelles.
 L'outil de zoom	Fait un zoom avant ou arrière sur une partie spécifique de l'audio.
 Outil de glissement temporel	Vous permet de déplacer les pistes l'une par rapport à l'autre dans le temps.

Avant de procéder à des modifications, vous devez faire une sélection de l'enregistrement à couper ou à copier. Cela découpera toute musique à partir de la piste précédente, ou tout silence sur le disque entre les pistes.

- Pour sélectionner la partie à couper, copier ou coller, utilisez l'outil de sélection. Si cela n'est pas activé, faites-le en cliquant dessus dans la barre d'outils.
- Maintenez enfoncé le bouton gauche de la souris tout en glissant la souris sur une zone marquée.
- Cette zone est plus sombre que la zone autour du clip. Même si vous pouvez marquer une zone plus grande que ou dépassant le clip audio réel dans la piste, les commandes fonctionnent uniquement sur le clip réel. La lecture fonctionne néanmoins hors du clip.
- Appuyez sur la barre d'espace pour écouter l'audio dans la zone marquée.

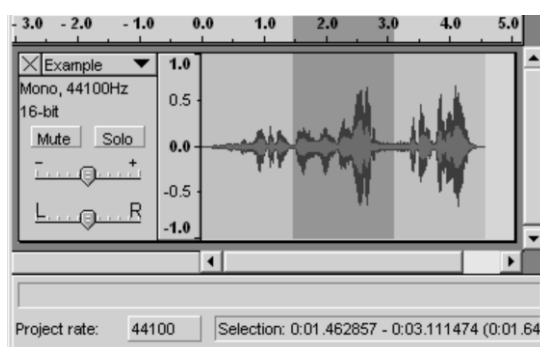

- Pour étendre ou raccourcir votre sélection, maintenez enfoncé la touche SHIFT (MAJ) et cliquez sur la zone à laquelle vous voulez que votre sélection s'étende ou se raccourcisse.
- Si vous cliquez sur un point qui est à droite du milieu de la sélection en cours, vous réglerez la limite de droite de votre nouvelle sélection.

Vous devez maintenant découper votre sélection. Sélectionnez « Cut » (Couper) dans le menu « Edit » (Modifier).

Avant la découpe



Après la découpe

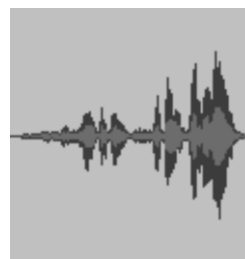

Créez un fichier et collez-y votre découpe.

10. Exportation au format MP3

Pour exporter votre enregistrement au format mp3, sélectionnez « Export As » (Exporter...) dans le menu « File » (Fichier). Il faudra choisir le format d'exportation. Choisissez « .mp3 » comme extension de fichier. Lors de l'exportation, ne choisissez pas votre bureau comme dossier de destination. Vous pouvez choisir uniquement le dossier « My Documents » (Mes documents). Après l'exportation, vous pouvez déplacer les fichiers à votre guise.

Pour en savoir plus sur ce logiciel, visitez <http://audacity.sourceforge.net> pour des instructions d'utilisation détaillées.

CONSEILS POUR UNE MEILLEURE PERFORMANCE DE TOURNE-DISQUE

1. En ouvrant ou en fermant le couvercle du tourne-disque, manipulez-le délicatement, en le tenant soit au centre soit de chaque côté.
2. Ne touchez pas la pointe de la tête de lecture avec vos doigts, évitez de cogner la tête de lecture contre le plateau du tourne-disque ou le bord du disque.
3. Essuyez délicatement le couvercle antipoussière et le boîtier du tourne-disque avec un chiffon doux. Utilisez seulement une petite quantité de détergent doux pour nettoyer le tourne-disque et le couvercle antipoussière.
4. N'appliquez jamais de produits chimiques ni de solvants forts sur aucune pièce du système de tourne-disque.

Adaptateur de puissance

Fabricant : SHENZHEN SHI GUANGKAIYUAN TECHNOLOGY., LTD.

Numéro du modèle : GKYPS0100120EU1

Utilisez uniquement l'adaptateur CA d'origine

Utilisez uniquement l'alimentation électrique indiquée dans le mode d'emploi

Lenco	
Tourne-disque	L-30/L-101
Type	Entraînement par courroie à arrêt automatique
Moteur d'entraînement	Moteur CC
Vitesse	33 1/3 t, 45 t
Fluctuations de vitesse	<0,35%
Diamètre de disque	300 mm
Cellule	
Type	Chuden MG-2590 MM
Pointe de lecture	0,6 mm
Force d'appui optimale	2,5-3,5 g
Sortie	2,4 mv±3 dB
Plage de fréquence	-1,5±6 dB (10 KHz)
Diaphonie	16 dB (1 KHz)
Rapport signal/bruit	40 dB
Caractéristiques Générales	
ADAPTATEUR	Entrée CA100-240 V~50/60 Hz 0,5 A
	Sortie CC12 V 1 000 mA
PRODUIT	CC12 V200 mA
Sortie audio (sortie de ligne)	400 à 600 mV
Consommation	2,4 W
Dimensions	410*330*116 mm
Poids net	env. 3,1 kg

Garantie

Lenco propose un service et une garantie conformément à la législation européenne, ce qui signifie qu'en cas de besoin de réparation (aussi bien pendant et après la période de garantie), vous pouvez contacter votre revendeur le plus proche.

Remarque importante : Il n'est pas possible de renvoyer l'appareil pour réparation directement à Lenco.

Remarque importante : Si l'unité est ouverte ou modifiée de quelque manière que ce soit par un réparateur non agréé, la garantie serait caduque.

Cet appareil ne convient pas à une utilisation professionnelle. En cas d'utilisation professionnelle, les obligations de garantie du fabricant seront annulées.

Clause de non-responsabilité

Des mises à jour du logiciel et/ou des composants informatiques sont régulièrement effectuées. Il se peut donc que certaines instructions, caractéristiques et images présentes dans ce document diffèrent légèrement de votre configuration spécifique. Tous les articles décrits dans ce guide sont fournis uniquement à des fins d'illustration et peuvent ne pas s'appliquer à une configuration spécifique. Aucun droit légal ne peut être obtenu depuis les informations contenues dans ce manuel.

Mise au rebut de l'appareil usagé



Ce symbole indique que le produit électrique concerné ou la batterie ne doivent pas être jetés parmi les autres déchets ménagers en Europe. Pour garantir un traitement correct du déchet de la batterie ou de l'appareil, veuillez les mettre au rebut conformément aux règlements locaux en vigueur relatifs aux appareils électriques et autres batteries. En agissant de la sorte, vous contribuerez à la préservation des ressources naturelles et à l'amélioration des niveaux de protection environnementale concernant le traitement et la destruction des déchets électriques (directive sur les déchets des équipements électriques et électroniques).

Marquage CE



Les produits avec la marque CE sont conformes à la directive CEM (2014/30/CE) et à la directive basse tension (2014/35/CE) émises par la commission de la communauté européenne.

Par la présente, Lenco Benelux BV, Thermiekstraat 1a, 6361 HB Nuth, Pays-Bas, déclare que ce produit est conforme aux exigences principales.

La déclaration de conformité peut être consultée au lien : techdoc@lenco.com

9. Service après-vente

Pour en savoir plus et obtenir de l'assistance, visitez www.lenco.com

Lenco Benelux BV, Thermiekstraat 1a, 6361 HB, Nuth, Pays-Bas

¡PRECAUCIÓN!

El uso de los controles o ajustes o el funcionamiento de los procedimientos excepto a aquellos especificados aquí pueden provocar una exposición peligrosa a la radiación.

Esta unidad no debe ajustarse o repararse por ninguna persona salvo personal de servicio cualificado.

PRECAUCIONES PREVIAS AL USO

TENGA ESTAS INSTRUCCIONES EN MENTE:

1. No use este dispositivo cerca del agua.
2. Límpielo únicamente con un paño ligeramente humedecido.
3. No cubra o bloquee ninguna apertura de ventilación. Cuando coloque el dispositivo en una estantería, deje 5 cm (2") de espacio libre alrededor de todo el dispositivo.
4. Instálelo conforme al manual de usuario que se adjunta.
5. No pise o pince el adaptador de alimentación. Tenga mucho cuidado, en especial cerca de las tomas y el punto de salida del cable. No coloque objetos pesados en el adaptador de alimentación, ya que pueden dañarlo. ¡Mantenga el dispositivo fuera del alcance de los niños! Si juegan con el cable de alimentación, puede sufrir lesiones graves.
6. Desconecte el dispositivo durante tormentas eléctricas o cuando no vaya a usarse durante periodos prolongados de tiempo.
7. Mantenga el dispositivo alejado de fuentes de calor como radiadores, calentadores, hornos, velas u otros productos que generen calor.
8. Evite usar el dispositivo cerca de campos magnéticos fuertes.
9. Una descarga electrostática puede entorpecer el uso normal de este dispositivo. En tal caso, simplemente reinicielo siguiendo el manual de instrucciones. Durante la transmisión de archivos, por favor manéjelo con cuidado opérelo en un entorno libre de electricidad estática.
10. ¡Advertencia! Nunca inserte un objeto en el producto a través de las ventilaciones o aperturas. Alto voltaje fluye a través del producto e insertar un objeto puede provocar una descarga eléctrica y/o un cortocircuito de sus componentes internos. Por el mismo motivo, no derrame agua o líquidos en el producto.
11. No lo utilice en zonas húmedas, como cuartos de baño, cocinas en las que se forme vapor ni cerca de piscinas.
12. No use este dispositivo cuando se pueda producir condensación.
13. Aunque este dispositivo está fabricado con el máximo cuidado y comprobado varias veces antes de salir de fábrica, todavía es posible que se puedan producir problemas, al igual que con todos los aparatos eléctricos. Si observa la aparición de humo, una acumulación excesiva de calor o cualquier otro fenómeno inesperado, deberá desconectar inmediatamente el enchufe de la toma de corriente.
14. ¡El dispositivo debe estar bien ventilado en todo momento!
15. Este dispositivo debe funcionar con una fuente de alimentación que se especifica en la etiqueta de especificaciones. Si no está seguro del tipo de alimentación que se usa en su hogar, consulte con el distribuidor o una compañía eléctrica local.
16. La salida de la toma debe instalarse cerca del equipo y debe ser fácilmente accesible.
17. No sobrecargue las tomas CA o los cables de extensión. La sobrecarga puede provocar un incendio o una descarga eléctrica.
18. Los dispositivos con construcción Clase 1 deben estar conectados a una toma de corriente con una conexión a tierra protegida.
19. Los dispositivos con construcción Clase 2 no requieren una conexión a tierra.
20. Manténgalo alejado de los roedores. Los roedores disfrutan mordiendo cables de alimentación.
21. Sujete siempre el enchufe cuando los extraiga de la toma de corriente. No tire del cable de alimentación. Esto puede provocar un cortocircuito.
22. Evite colocar la unidad sobre superficies sometidas a vibraciones o impactos.
23. Para proteger el dispositivo durante una tormenta eléctrica, desconecte el adaptador de alimentación CA.
24. Cuando no se vaya a usar el dispositivo durante periodos prolongados de tiempo, desconecte

- el adaptador de alimentación CA por motivos de seguridad.
25. Para limpiar el dispositivo use un paño seco y suave. No utilice líquidos disolventes ni con base de petróleo. Para eliminar manchas difíciles, puede usar un paño húmedo con detergente diluido.
 26. El proveedor no asume ninguna responsabilidad por daños o datos perdidos provocados por un funcionamiento incorrecto, uso incorrecto, modificación del dispositivo o sustitución de la batería.
 27. No interrumpa la conexión cuando el dispositivo esté formateando o transfiriendo archivos. En caso contrario, los datos se pueden estropear o perder.
 28. La memoria USB debe conectarse a la unidad directamente. No utilice cables de extensión USB ya que pueden crear interferencias que causen una pérdida de datos.
 29. El aparato no debe exponerse a goteos o salpicaduras y asegúrese de que ningún objeto lleno de líquido, como jarrones, se colocan sobre o cerca del aparato.
 30. Para desconectar completamente la entrada de alimentación, el enchufe del aparato deberá desconectarse de la alimentación, ya que el dispositivo de desconexión es el enchufe del aparato.
 31. El enchufe de alimentación del aparato no debe estar obstruido O se puede acceder al mismo fácilmente durante su uso previsto.
 32. La batería no debe exponerse a un calor excesivo, como la luz solar, fuego o similares.
 33. Es necesaria una distancia mínima de 10cm alrededor del aparato para una ventilación suficiente.
 34. No debe impedirse la ventilación cubriendo las aperturas con objetos como periódicos, manteles, cortinas, etc.
 35. No deben colocarse fuentes de llama, como velas encendidas, sobre este aparato.
 36. Se debe prestar atención a los aspectos medioambientales sobre la eliminación de baterías.
 37. El aparato solo debe usarse en climas moderados o extremadamente fríos y deben evitarse los entornos calurosos.
 38. La placa identificativa está marcada en el panel inferior del aparato.
 39. Este aparato no está diseñado para su uso por personas (incluyendo niños) con discapacidades físicas, sensoriales o mentales o con falta de experiencia o conocimientos, salvo que estén bajo la supervisión o hayan recibido formación sobre el uso correcto del dispositivo por parte de una persona responsable de su seguridad.
 40. Este producto está destinado únicamente al uso doméstico y no al uso comercial ni al industrial.
 41. Asegúrese de que la unidad esté fijada en una posición estable. Los daños provocados por utilizar este producto en una posición inestable o por no seguir cualquier otra advertencia o precaución incluida en este manual de usuario no estarán cubiertos por la garantía.
 42. No retire nunca la carcasa de este aparato.
 43. Nunca coloque el aparato sobre otro equipo eléctrico.
 44. No utilice ni guarde el producto en lugares expuestos a la luz solar directa, a altas temperaturas, a la vibración ni en ambientes excesivamente polvorientos.
 45. No limpie el producto con agua ni con otros líquidos.
 46. No obstruya ni cubra las ranuras u orificios presentes en el producto.
 47. No introduzca objetos extraños en las ranuras u orificios presentes en el producto.
 48. Mantenga las bolsas de plástico fuera del alcance de los niños.
 49. Compruebe que el voltaje en la placa de características del aparato se corresponde con el suministro eléctrico de su hogar (la placa de características se encuentra en la parte posterior de la unidad).
 50. Proteja el cable de alimentación para evitar que lo pisen o aplasten, especialmente en los enchufes, tomas de corriente y el lugar en que sale del aparato.
 51. Use únicamente los dispositivos/accesorios especificados por el fabricante.
 52. Remita todas las reparaciones al personal cualificado. La reparación es necesaria cuando el aparato presente cualquier tipo de daño, como el cable de alimentación o el enchufe, cuando se haya derramado líquido o hayan caído objetos sobre el aparato, o cuando el aparato se haya visto expuesto a la lluvia o humedad, o no funcione normalmente o se haya caído.
 53. No utilice un cable de alimentación o enchufe deteriorado o una toma suelta. Si lo hace, podría provocar un incendio o una descarga eléctrica.

Advertencia: La exposición prolongada a sonidos fuertes de reproductores personales de música

puede provocar pérdida de audición temporal o permanente.

INSTALACIÓN

- Desembale todas las piezas y retire el material protector.
- No conecte la unidad a la corriente eléctrica antes de comprobar la tensión de la corriente y antes de que se hayan hecho todas las demás conexiones.
- No cubra ninguna ventilación y asegúrese de que hay un espacio de varios centímetros alrededor de la unidad para su ventilación.

ANTES DE USARLO

1. Elija una ubicación segura y evite colocar la unidad a la luz solar directa o cerca de cualquier fuente de calor.
2. Evite entorno sujetos a vibración, polvo excesivo, frío o humedad.
3. Debido al riesgo de descarga eléctrica, no abra la carcasa. En caso de que un objeto extraño entre accidentalmente en el interior de la unidad, póngase en contacto con su distribuidor local.
4. No intente limpiar la unidad con disolventes químicos ya que esto puede dañar el acabado. Se recomienda un paño limpio y seco para su limpieza.
5. Guarde este manual como referencia futura.

PIEZAS DEL TOCADISCOS

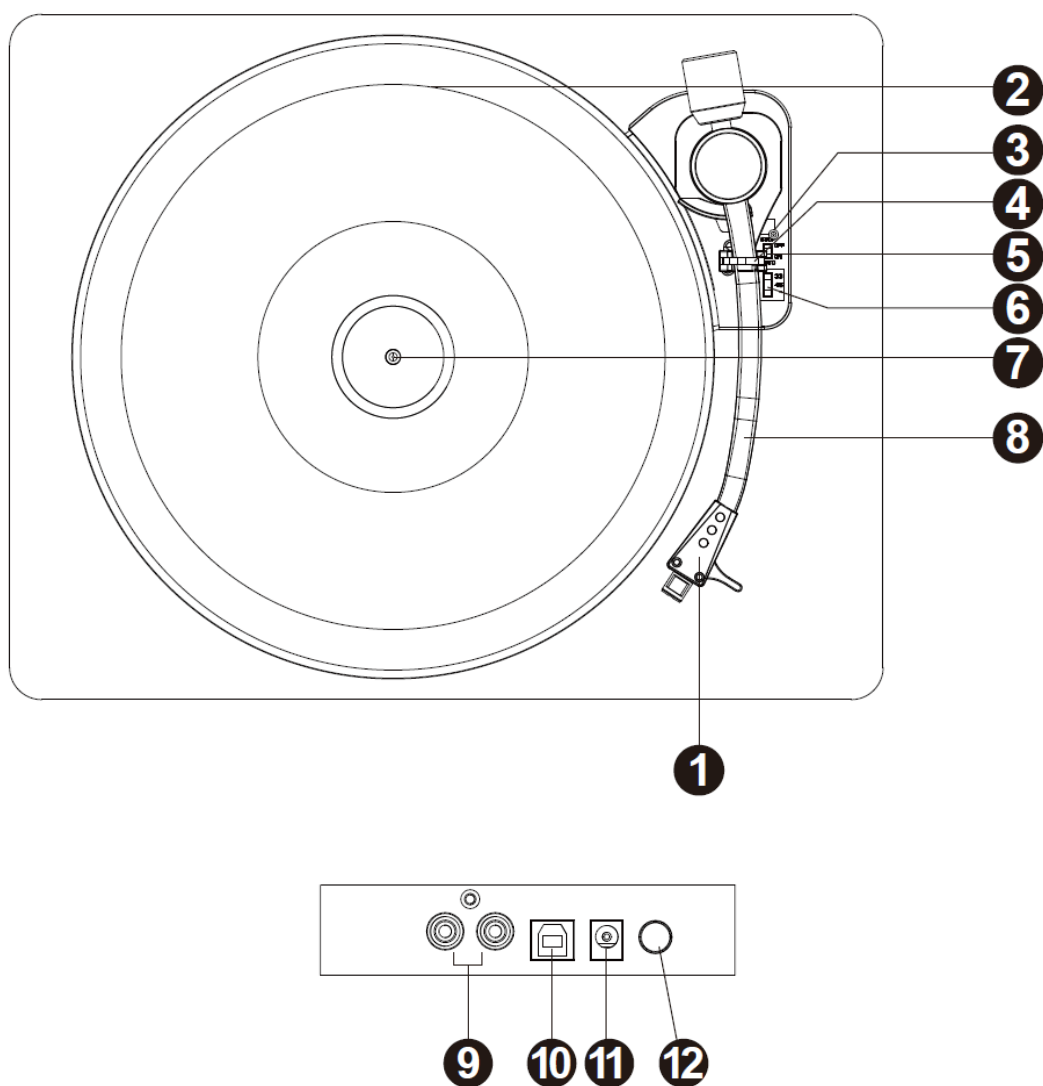

1. Cartucho de aguja fonocaptora
2. Plato de tocadiscos
3. Palanca de izado
4. Bloqueo del brazo del tocadiscos
5. Interruptor de control de parada automática
6. Interruptor de selección de velocidad
7. Eje del tocadiscos
8. Brazo del tocadiscos
9. Conectores de Salida RCA
10. Puerto USB
11. Conector del adaptador de corriente
12. Botón de Encendido/Apagado

ESCUCHAR UN DISCO

1. Conecte la toma de salida RCA al sistema de altavoces externos con el cable RCA (no incluido).
2. Levante la sobrecubierta
3. Pulse el botón de encendido/apagado.
4. Coloque un disco sobre el plato del tocadiscos y ajuste la velocidad para que coincida con la velocidad del disco.

NOTA: para reproducir un single (disco de 45 rpm) y/o discos con agujeros centrales grandes utilice el adaptador de 45 rpm.

Retire la funda protectora del cartucho de la aguja y quite el bloqueo del brazo de lectura. Empuje la palanca de izado hacia atrás y el brazo de lectura se levantará suavemente. Mueva suavemente el brazo de lectura a la posición deseada sobre el disco y el plato del tocadiscos empezará a girar cuando mueva el brazo hacia él si el interruptor de control de parada automática está encendido. Libere el brazo de lectura sobre el tocadiscos empujando la palanca de izado hacia delante y el disco de vinilo empezará a reproducirse.

Si el interruptor de control de parada automática está encendido, el disco dejará de reproducirse automáticamente cuando se termine. Si el interruptor de control de parada automática está apagado, el disco NO dejará de reproducirse automáticamente cuando se termine. Deberá empujar la palanca de izado hacia atrás para levantar el brazo de lectura y colocarlo en el soporte, y entonces apagar el tocadiscos para que deje de girar.

Observaciones: La función de PARADA AUTOMÁTICA funciona con la mayoría de discos de vinilo de 33 rpm. Sin embargo, algunos discos de vinilo se detendrán cuando no se hayan terminado, o no se detendrán cuando se hayan terminado con la función de PARADA AUTOMÁTICA encendida.

GRABAR EL VINILO A SU PC WINDOWS

1. Configuración
Conecte el cable USB con su tocadiscos y su ordenador. No se necesita una unidad extra.
2. Instalación de Audacity
Inserte el CD de instalación. Su ordenador iniciará automáticamente el programa. Siga las instrucciones para completar la instalación.

Si el ordenador no lo inicia automáticamente, haga clic en el menú "Start" (Inicio), seleccione "Run" (Iniciar) y elija el CD situado en su ordenador e inicie "Setup.exe" (Setup.exe)

3. Iniciar el programa Audacity
Haga doble clic en el programa Audacity y se mostrará la ventana de la interfaz de Audacity en la pantalla de su ordenador.

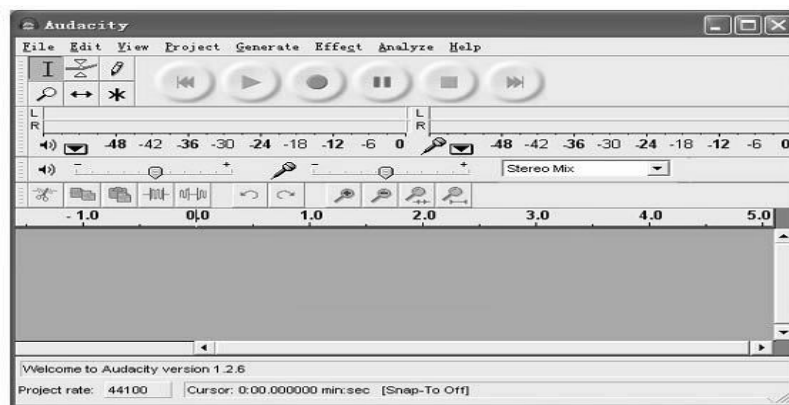

4. Barra de herramientas de control de reproducción
Audacity mostrará una barra de herramientas de control para que edite y organice sus grabaciones.

Botón	Acción
	Mueve el cursor para iniciar el proyecto.
	Reproduce su proyecto desde la posición del cursor. Úselo para escuchar el audio de su proyecto.
	Pulsar el botón grabación grabará una nueva pista desde el dispositivo de entrada de sonido de su ordenador.
	Hace una pausa en la reproducción o grabación. Vuélvalo a pulsar para quitar la pausa.
	Detiene la reproducción o grabación.
	Mueve el cursor al final del proyecto.

5. Reproducir su disco
Reproduzca el disco que desee grabar siguiendo el procedimiento descrito en la sección “ESCUCHAR UN DISCO”
6. Ajuste de la entrada y salida
Ajuste el volumen de entrada y salida.

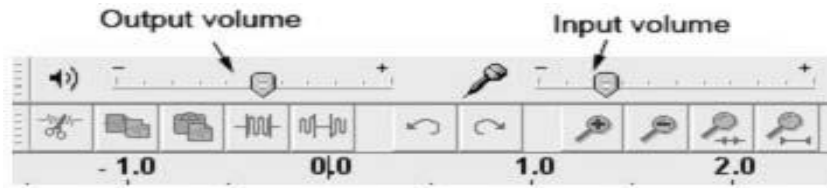

EN	ES
Output volume	Volumen de salida
Input volume	Volumen de entrada

7. Grabación

8. Seleccione el botón RECORD  para iniciar la grabación mientras el disco se está reproduciendo.

Será necesario que coloque la aguja en el disco durante unos segundos antes de que comience la pista, de forma que seleccione el botón RECORD al principio de la pista.

Inicie la reproducción en el tocadiscos USB. Verá la forma de onda del audio en la pantalla mientras se graba. Oirá el audio que sale de la salida de la tarjeta de sonido del ordenador.

¿No hay audio? - Vuelva al menú de preferencias y asegúrese de que ha seleccionado "Software Playthrough" (Reproducción de software) y la subida de volumen del altavoz del ordenador.

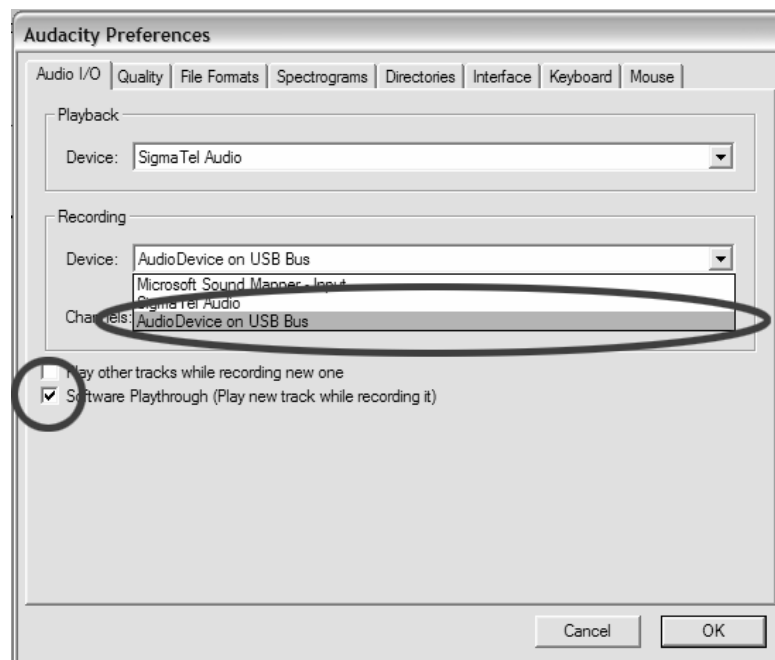

Pulse Stop 

GUARDE EL ARCHIVO AHORA haciendo clic en "File" (Archivo) seguido de "Save Project" (Guardar proyecto)

Seleccione el destino y el nombre del archive para el proyecto y haga clic en "Save" (Guardar)

Una vez que haya finalizado la grabación, la pantalla debe mostrar la grabación tal y como se muestra debajo.

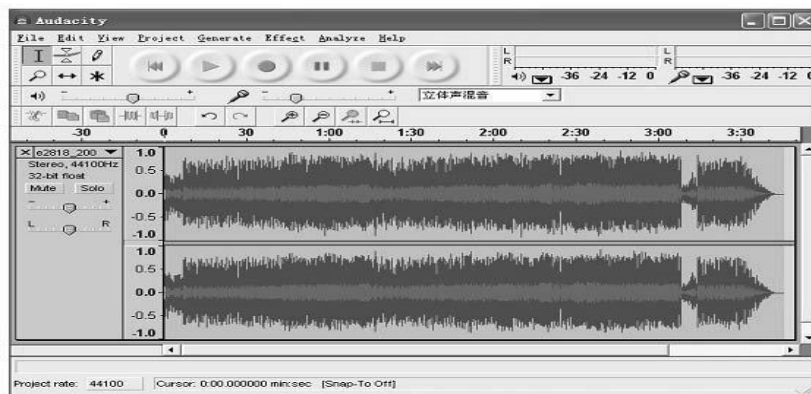

9. Editar su grabación

Niveles de audio

Seleccione toda la grabación seleccionando “Edit,” (Editar,) posteriormente, “Select...” (Seleccionar...) y después haciendo clic en “All.” (Todo.)

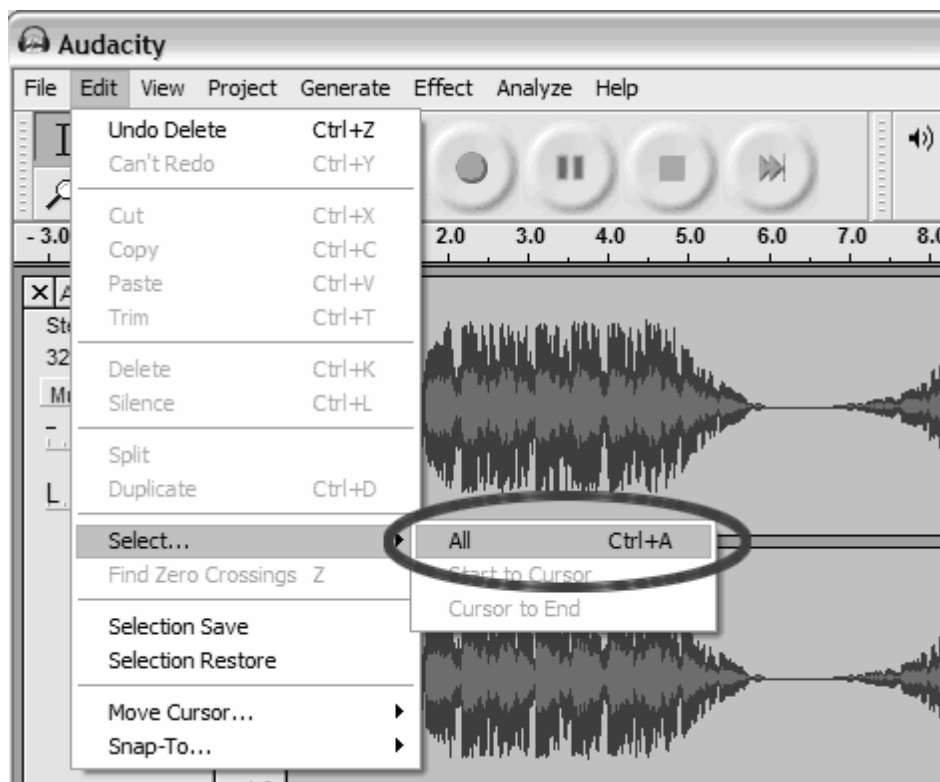

Seleccione en el menú “Effect” (Efecto) y elija el efecto que desee. Hay varios tipos de efectos que se describen más en la página web de Audacity.

Se debe usar la selección “Normalize” (Normalizar) para disponer el volumen de autocorrección de Audacity en la grabación.

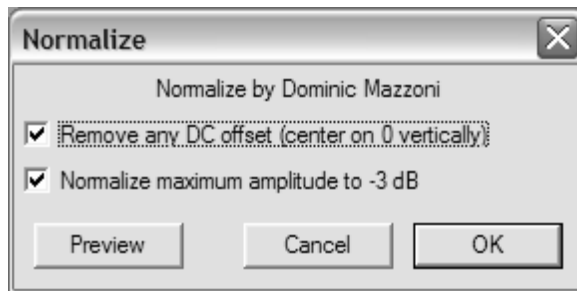
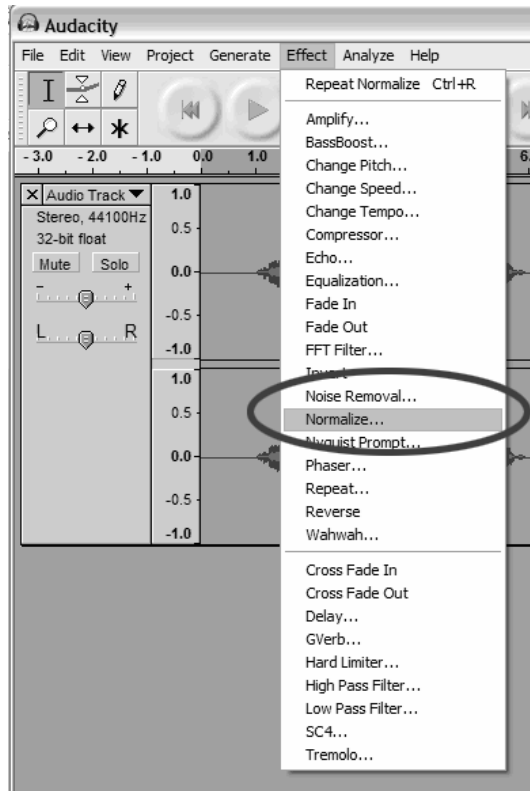

Noise Reduction (Reducción del ruido)

Arrastre el cursor sobre una parte de la pista de audio que contenga el ruido no deseado. Recomendamos que use el principio o el final de una pista donde no haya música y solo haya ruido.

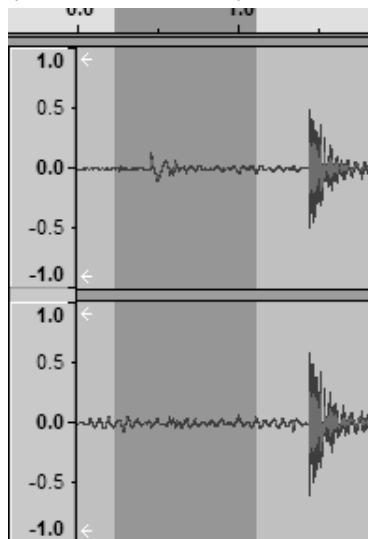

- Seleccione "Effect" (Efecto) y después "Noise Removal" (Retirada de ruido) del menú desplegable para que aparezca la "Noise Removal Window" (la Ventana de eliminación de ruido)

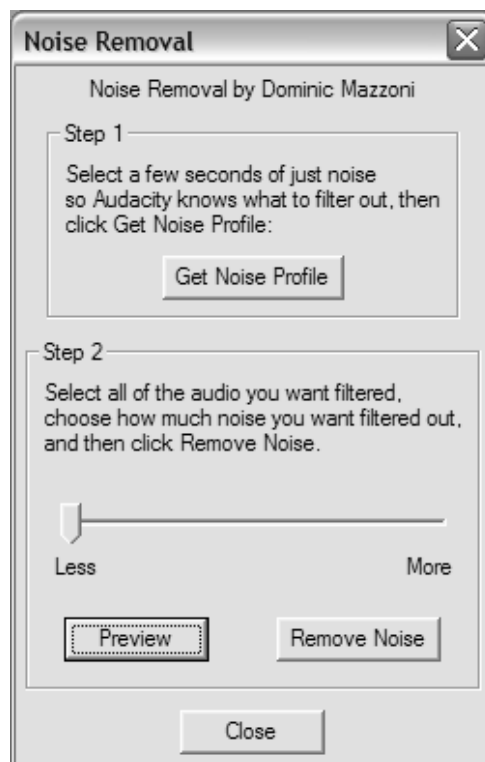



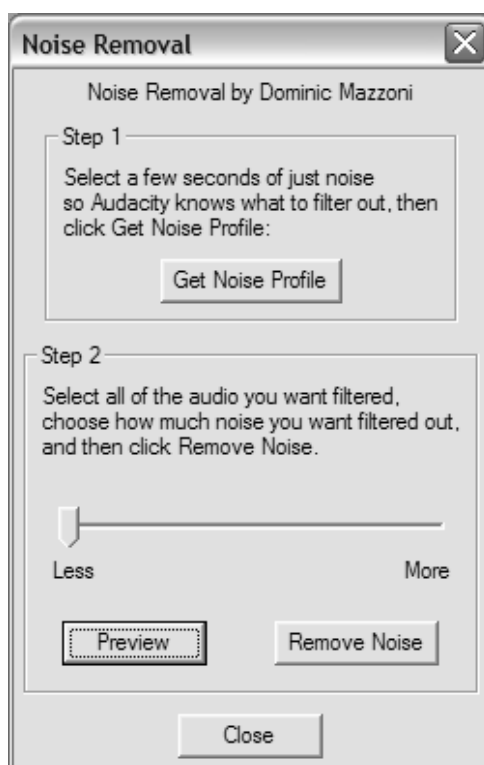







- Haga clic en "Get Noise Profile" (Obtener el perfil de ruido) y la ventana se cerrará automáticamente.
- Seleccione toda la pista de audio de la que desee eliminar el ruido.
- Ajuste la cantidad de audio que desee filtrar moviendo el deslizador en la ventada "Noise Removal" (Retirada de ruido). Recomendamos que use la eliminación mínima de ruido para obtener un sonido óptimo. Nota: Puede disponer de una vista preliminar del audio antes de retirar el ruido hacienda clic en "Preview" (Vista preliminar).







- Haga clic en “Remove Noise” (Eliminar ruido).

La barra de herramientas de edición

Botón	Acción
 El botón Cortar	Retira los datos de audio seleccionados y los coloca en el portapapeles.
 El botón Copiar	Copia los datos de audio seleccionados al portapapeles sin eliminarla de la pista.
 El botón Pegar	Pega lo que esté en el portapapeles en la pista en la posición del cursor de selección.
 El botón Recortar	Elimina toda la pista excepto la selección actual.
 El botón Silenciar	Sustituye la selección actual por silencio en lugar de eliminarla completamente.
 El botón Deshacer	Deshace la última operación de edición realizada.
 El botón Rehacer	Rehace cualquier operación de edición que se acabe de deshacer.
 El botón Alejar	Acerca la vista de las pistas que se muestran menos tiempo y con más detalle.
 El botón Alejar	Aleja la vista de las pistas que se muestran más tiempo y con menos detalle.
 El botón Ajustar selección	Ajusta el audio seleccionado a la anchura de la pantalla para mostrar la selección con mayor detalle.
 El botón Ajustar proyecto	Muestra todo el proyecto en una pantalla.

La barra de herramientas

Botón	Acción
 La herramienta selección	Úsela para seleccionar secciones de una pista de audio sobre la que trabajar.
 La herramienta sobre	Esta herramienta le permite controlar cómo las pistas aparecen y desaparecen gradualmente.
 La herramienta trazar	Le permite trazar las formas de onda de las pistas individuales.
 La herramienta zoom	Acerca o aleja una parte específica del audio.
 La herramienta Pausa en vivo	Le permite cambiar la posición de las pistas en relación con otra en el tiempo.

Antes de editarlo, debe hacer una selección de la grabación que desee cortar o copiar. Esto recortará cualquier música de la pista anterior, o cualquier silencio de la grabación entre pistas.

- Para seleccionar la parte que desee cortar, copiar o pegar, use la herramienta de selección. Si no está activado, hágalo haciendo clic en la barra de herramientas.
- Mantenga pulsado el botón izquierdo del ratón para arrastrar el ratón a la zona marcada.
- Este área es más oscura que el área circundante del clip. Tenga en cuenta, que aunque pueda marcar una zona muy grande o extenderla más allá del clip de audio real, las operaciones solo funcionarán en el clip actual. La reproducción no obstante funcionará fuera del clip.
- Pulse la barra espaciadora para escuchar el audio en la zona marcada.

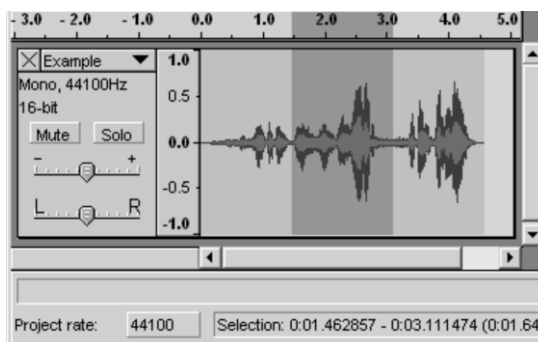

- Para aumentar o disminuir su selección, mantenga pulsado el botón SHIFT y haga clic en el área que desee de su selección para aumentarla o disminuirla.
- Si hace clic en un punto que se encuentre a la derecha desde el medio de su selección actual, fijará el límite derecho de su nueva selección.

Ahora debe cortar la selección. Seleccione “Cut” (Cortar) desde el menú “Edit” (Editar).

Antes del corte



Tras el corte



Cree un nuevo archivo y pegue el corte en el nuevo archivo.

10. Exportar a MP3

Para exportar su grabación a formato mp3, seleccione “Export As” (Exportar como) desde el menú “File” (Archivo). Es necesario que elija el formato al que exportarlo. Elija “.mp3” como la extensión del archivo. Cuando lo exporte, no elija el Escritorio como la carpeta de destino. Solo puede elegir la carpeta “My Documents” (Mis documentos). Tras exportarlo, puede mover los archivos como desee.

Para obtener información adicional sobre el software, por favor, remítase a

<http://audacity.sourceforge.net> para obtener informaciones de funcionamiento detalladas.

CONSEJOS PARA UN MEJOR FUNCIONAMIENTO DEL TOCADISCOS

1. Cuando abra o cierre la cubierta del tocadiscos, manéjela con suavidad, agarrándola del centro o de cada lado.
2. No toque la punta de la aguja con los dedos. Evite golpear la aguja contra el plato del tocadiscos o el borde del disco.
3. Frote suavemente la sobrecubierta y la estructura del tocadiscos con un trapo suave. Utilice solo una pequeña cantidad de detergente suave para limpiar el tocadiscos y la sobrecubierta.
4. Nunca utilice productos químicos ni disolventes agresivos en ninguna pieza del sistema tocadiscos.

Adaptador de alimentación

Fabricante: SHENZHEN SHI GUANGKAIYUAN TECHNOLOGY., LTD.

Número de modelo: GKYP0100120EU1

Utilice únicamente el adaptador de CA original

Utilice únicamente la fuente de alimentación indicada en las instrucciones de uso

Lenco	
Tocadiscos	L-30/L-101
Tipo	Correa Auto-parada
Motor de accionamiento	Motor DC
Velocidad	33 1/3 rpm, 45 rpm
Distorsión y variación de velocidad	<0,35%
Plato de tocadiscos	300 mm
Cápsula fonocaptora	
Tipo	Chuden MG-2590 MM
Aguja	0,6 mil
Fuerza de tracción óptima	2,5-3,5 gr
Salida	2,4 mv ± 3 db
Respuesta de frecuencia	-1,5 ± 6 db (10 KHz)
Diafonía	16 db (1 KHz)
Relación Señal-Ruido (S/R)	40 db
General	
ADAPTADOR	entrada 100-240 V CA-50/60 Hz, 0,5 A salida 12 V CC, 1000 mA
PRODUCTO	12 V CC, 200 mA
salida de audio (salida de línea)	400-600 mv
Consumo de energía	2,4W
Dimensiones	410 x 330 x 116 mm
Peso neto	aprox 3,1 kg

Garantía

Lenco ofrece servicio y garantía en cumplimiento con las leyes de la Unión Europea, lo cual implica que, en caso de que su producto precise ser reparado (tanto durante como después del periodo de garantía), deberá contactar directamente con su distribuidor.

Nota importante: No es posible enviar sus reparaciones directamente a Lenco.

Nota importante: Si la unidad es abierta por un centro de servicio no oficial, la garantía quedará anulada.

Este aparato no es adecuado para el uso profesional. En caso de darle un uso profesional, todas las obligaciones de garantía del fabricante quedarán anuladas.

Exención de responsabilidad

Regularmente se llevan a cabo actualizaciones en el Firmware y en los componentes del hardware. Por esta razón, algunas de las instrucciones, especificaciones e imágenes incluidas en este documento pueden diferir ligeramente respecto a su situación particular. Todos los elementos descritos en esta guía tienen un objetivo de mera ilustración, y pueden no ser de aplicación en su situación particular. No se puede obtener ningún derecho ni derecho legal a partir de la descripción hecha en este manual.

Eliminación del antiguo dispositivo

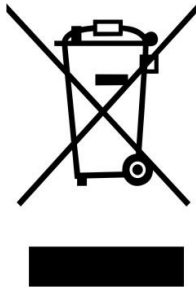

Este símbolo indica que no deberá deshacerse del producto eléctrico o batería en cuestión junto con los residuos domésticos, en el ámbito de la UE. Para garantizar un tratamiento residual correcto del producto y su batería, por favor, elimínelos cumpliendo con las leyes locales aplicables sobre requisitos para el desecho de equipos eléctricos y baterías. De hacerlo, ayudará a conservar recursos naturales y mejorar los estándares de protección medioambiental en el tratamiento y eliminación de residuos eléctricos (Directiva sobre la Eliminación de Equipos Eléctricos y Electrónicos).

Marca CE



Los productos con la marca CE cumplen con la Directiva EMC (2014/30/EU) y con la Directiva de Bajas Tensiones (2014/35/EU) emitida por la Comisión de la Unión Europea.

Por la presente, Lenco Benelux BV, Thermiekstraat 1a, 6361 HB Nuth, Países Bajos, declara que este producto cumple con las exigencias esenciales.

La declaración de conformidad puede consultarse mediante techdoc@lenco.com

9. Servicio

Para obtener más información y soporte del departamento técnico, por favor, visite la página web www.lenco.com

Lenco Benelux BV, Thermiekstraat 1a, 6361 HB, Nuth, Países Bajos.